

**EMISORES TÉRMICOS  
ÉMETTEURS THERMIQUES  
THERMAL TRANSMITTERS  
EMISSORES TÉRMICOS  
ELEKTRISCHE HEIZKÖRPER**

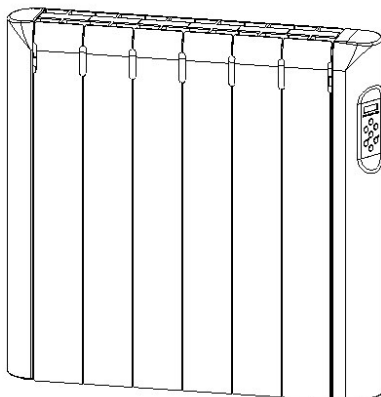

**HAYERLAND**

**MODELOS MODÈLES MODELS MODELLE  
RC-E**

**MANUAL DE INSTALACIÓN Y USO**

**MODELOS DIGITALES**

**MANUEL D'INSTALLATION ET UTILISATION**

**MODÈLES DIGITAUX**

**INSTRUCTIONS AND INSTALLATION MANUAL FOR  
DIGITAL MODELS**

**MANUAL DE INSTALAÇÃO E USO**

**MODELOS DIGITALES**

**MONTAGE- UND BENUTZERHANDBUCH  
DIGITALE MODELLE**



**IPX4**

**MARSAN INDUSTRIAL, S.A.**  
Tel. 916 427 020 – Fax. 916 191 950  
Apartado de Correos, 37  
28925 Alcorcón (Madrid) España  
[www.haverland.com](http://www.haverland.com)

GRACIAS POR ADQUIRIR UN EMISOR TÉRMICO HAVERLAND.

LÉASE ESTAS INSTRUCCIONES ANTES DE PONER EN FUNCIONAMIENTO ESTE APARATO.

ESTAS INSTRUCCIONES SE DEBERÁN CONSERVAR PARA SU FUTURA CONSULTA Y DADAS A CUALQUIER NUEVO USUARIO.

ANTES DE CONECTAR EL APARATO, COMPRUEBE QUE EL VOLTAJE DEL APARATO (230 V – 50 Hz) COINCIDE CON EL VOLTAJE DE LA RED DONDE SE VA A CONECTAR.

LOS APARATOS NO DEBEN UTILIZARSE EN PRESENCIA DE GASES, EXPLOSIVOS U OBJETOS INFLAMABLES.

## ◆ ADVERTENCIAS GENERALES

Este emisor térmico es un aparato para fijarlo a la pared. Por favor, lea las instrucciones explicativas para su montaje.

Este emisor se ha llenado con una cantidad determinada de un fluido térmico especial, por lo que las reparaciones que requieran la apertura del depósito o la presencia de fugas, no deben efectuarse más que por el fabricante o por Servicios de Asistencia Técnica.

Para desconectar el emisor de la red eléctrica saque la clavija de alimentación del enchufe. Nunca tire del cable.

No dejar el cable de conexión en contacto con el aparato mientras esté encendido.

Durante su funcionamiento, debe tenerse la precaución de mantener el aparato alejado de materiales combustibles tales como cortinas, moquetas, muebles, etc.

**NO CUBRIR EL APARATO. NO LO USE PARA SECAR ROPA.** Si se cubre, existe el riesgo de producirse un sobrecalentamiento.

Para evitar que los niños puedan variar la programación del emisor, dispone de un bloqueo. Para entrar en modo programación se debe **PULSAR LA TECLA "PROC" DURANTE 1,5 SEGUNDOS.**

Si el cable de alimentación esta dañado, debe ser sustituido por un cable a suministrar por el fabricante o por su Servicio Postventa.

Si el aparato se va a instalar en un cuarto de baño, debe ser colocado de tal manera que el aparato no pueda ser tocado por cualquier persona que se encuentre en la bañera o ducha (Fig. 6).

El aparato no debe estar situado debajo o delante de una toma de corriente.

El emisor debe estar desconectado antes de realizar cualquier operación en su interior.

Cuando se desechen los emisores, deben tenerse en cuenta los requisitos establecidos por la legislación para el tratamiento y reciclaje de los residuos (fluido térmico).

La instalación debe ser efectuada según la legislación eléctrica vigente.

Todos los modelos incorporan un limitador de seguridad. Este desconectará el aparato si por alguna razón se sobrecalienta. **IMPORTANTE: PARA REARMAR DE NUEVO EL APARATO DEBE DESCONECTAR LA CLAVIJA DEL EMISOR DE LA TOMA DE CORRIENTE Y ESPERAR UNOS 4 MINUTOS ANTES DE VOLVER A CONECTAR EL EMISOR.**

Este aparato debe ser conectado a tierra. El emisor debe ser instalado de tal manera que la clavija de alimentación sea siempre accesible.

Este emisor no se debe encastrar. Respetar siempre las distancias de seguridad (Fig. 4).

La garantía del aparato no cubrirá cualquier daño causado por la no lectura de estas instrucciones.

Este aparato no está pensado para ser usado por personas (incluidos niños) con capacidades físicas reducidas, sensoriales o mentales, con poca experiencia o conocimiento, al menos que estén bajo supervisión de una persona responsable de su seguridad con las instrucciones de uso del aparato. Los niños deben ser supervisados para asegurar que no juegan con el aparato.

## MODELOS RC-E

MODELOS RC-E	WATIOS (W)	VOLTIOS (V) ~	MEDIDAS EN mm. L X A X F	Nº. ELEMENTOS
RC 4 E	500	230	435 X 580 X 94	4
RC 6 E	750	230	593 X 580 X 94	6
RC 8 E	1000	230	751 X 580 X 94	8
RC 10 E	1250	230	909 X 580 X 94	10
RC 12 E	1500	230	1067 X 580 X 94	12

## DATOS TÉCNICOS

Todos nuestros emisores térmicos llevan en un lateral una etiqueta de características donde se describen (Fig. 2):

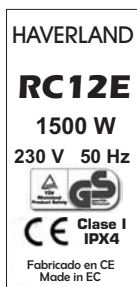

1) El modelo del emisor (aquí se describe el nº de elementos que forma el bloque emisor y el tipo del termostato):

RC 12 = bloque de 12 elementos.

E = Crono termostato Digital Semanal.

2) La potencia del emisor (expresado en Vatios).

3) La tensión (Voltios) y la frecuencia (Hz) a aplicar al emisor.

FIGURA Nº. 2

## VENTAJAS DEL EMISOR TERMOELÉCTRICO CON CRONO TERMÓSTATO ELECTRÓNICO DIGITAL

Los sistemas tradicionales de calefacción no tienen un control preciso de la temperatura. Gracias a los modelos RC-E de HAVERLAND usted va a poder controlar con precisión la temperatura de la estancia donde sitúe el emisor térmico, así como reducir el gasto energético innecesario.

Con este crono termostato electrónico usted decide la temperatura ideal para cada momento del día y de la noche. Con los **SIETE PROGRAMAS O PLANES DE SERIE, uno de ellos configurable por usted**, va a tener cubiertas todas las posibilidades para obtener el confort que necesita en cada momento y en todas las situaciones.

Con los siete planes de serie va a poder controlar las distintas zonas de su casa, comedor, salón, cocina, baños, dormitorios, etc. Cada programa está pensado según el uso que se le dan a las distintas estancias durante determinadas horas del día.

La temperatura de calefacción durante el día se debe dividir de dos formas: La temperatura a las horas del día donde usted hace uso de la estancia donde está situado el emisor térmico, **temperatura de confort (a partir de ahora TC)** y la temperatura del resto de las horas del día, la **temperatura económica (a partir de ahora TE)**. Además, y para su comodidad, el emisor diferencia los días laborables de los días festivos.

## FUNCIONAMIENTO MODELOS RC-E CON CRONO TERMÓSTATO ELECTRÓNICO DIGITAL

El emisor térmico HAVERLAND está programado desde su fabricación con 7 planes adecuados a la mayoría de las situaciones de calefacción que usted puede necesitar. Los 7 planes se describen en la siguiente **TABLA N° 1**:

PLAN	ESTANCIA O USO	HORARIO TEMPERATURA CONFORT " TC "			
		DÍAS	PERIODO 1	PERIODO 2	PERIODO 3
<b>PL01</b>	USO GENERAL	LABORABLES (L - V)	10 - 24 H		
		FESTIVOS (S - D)	10 - 24 H		
<b>PL02</b>	SALÓN - COMEDOR	LABORABLES (L - V)	7 - 9 H	12 - 16 H	18 - 24 H
		FESTIVOS (S - D)	10 - 24 H		
<b>PL03</b>	DORMITORIOS NIÑOS	LABORABLES (L - V)	6 - 9 H	16 - 24 H	-----
		FESTIVOS (S - D)	10 - 24 H		
<b>PL04</b>	DORMITORIOS	LABORABLES (L - V)	6 - 9 H	19 - 24 H	-----
		FESTIVOS (S - D)	9 - 11 H	14 - 16 H	20 - 24 H
<b>PLAH</b>	ANTIHELIO	LABORABLES Y FESTIVOS	6 ° C DURANTE TODO EL DÍA (El led verde de economía parpadea)		
<b>PLFS</b>	FIN DE SEMANA (VIERNES A DOMINGO CONFIGURABLE)	LUNES A JUEVES	6 ° C DURANTE TODO EL DÍA (El led verde de economía parpadea)		
		VIERNES	16 - 24 H	-----	-----
		SÁBADO A DOMINGO	10 - 18 H	-----	-----
			<b>POSIBILIDAD DE PROGRAMAR A SU MEDIDA</b>		
			<b>POSIBILIDAD DE PROGRAMAR A SU MEDIDA</b>		
<b>PLCF</b>	OFICINAS / PLAN CONFIGURABLE	LABORABLES (L - V)	7 - 14 H	15 - 19 H	-----
		FESTIVOS (S - D)	-----	-----	-----

El resto de las horas que no aparecen en la tabla serán periodos en los que funcionará el emisor a la temperatura económica (TE).

El **Plan AH**, Posición ANTIHELIO, está programado para cuando usted este fuera de su vivienda un largo periodo de tiempo, y quiera disponer de una protección contra heladas.

El **Plan FS** es un plan de calefacción diseñado para los fines de semana. Con este plan de Lunes a Jueves, el emisor funcionará en **Posición de Antihelio**. Para indicarle a usted que el emisor esta en "posición de antihelio", el led verde de economía parpadeará.

El Viernes, el emisor está programado según la tabla adjunta. De Sábado a Domingo, el emisor está programado según la tabla adjunta . Durante el periodo de Viernes a Domingo usted podrá configurar un programa a su medida.

El **Plan CF** es un plan de calefacción diseñado para oficinas de trabajo y despachos.

Además, este Plan **es un plan configurable por usted** para hacerse un programa a su medida, por si alguno de los planes programados no se adecua a sus necesidades.

Como puede observar en la tabla, los periodos de Confort son los comunes para la mayoría de los usuarios. **La temperatura de confort TC y la temperatura económica TE las marcará usted según sus deseos.**

Nosotros le aconsejamos las siguientes temperaturas de Confort:

- i Salón Comedor ..... TC = 21 °C
- i Dormitorio ..... TC = 18 °C
- i Dormitorio Niños ..... TC = 20 °C
- i Cuarto de Baño ..... TC = 23 °C
- i Oficinas y Despachos ..... TC = 21 °C

**El emisor térmico está configurado de fábrica con los siguientes parámetros:**

- Temperatura de Confort = 22 °C**
- Temperatura Económica = 18 °C**
- Plan de calefacción = Plan 01 (Plan Uso general)**

### CONEXIÓN, DESCONEXIÓN, “MODO CALEFACCIÓN” Y “MODO ESPERA”

#### x PARA CONECTAR EL EMISOR:

Introduzca la clavija de alimentación en el enchufe. Se encenderá un led en el display señalizando que el emisor está conectado en la red eléctrica y en espera stand.by . (Ver TABLA 2).

#### x PARA PASAR A MODO “CALEFACCIÓN”:

Pulse la tecla ①. El display se encenderá. En el panel de mandos (Fig. 3), usted observará todos los datos necesarios para el control de este emisor.

#### x PARA PASAR A MODO “ESPERA” (STAND-BY):

Pulse la tecla ①. El aparato señala este modo con un led en el display. En este modo conservará todos los parámetros de programación definidos por usted (hora y día actual).

#### x PARA DESCONECTAR EL EMISOR:

Saque la clavija de alimentación del enchufe. Si el tiempo de desconexión es superior a 20 minutos debe programar únicamente la hora y el día actual (siga los pasos del apartado Programación Básica ).

Cuando usted vea encendido alguno de los leds, sabrá que:

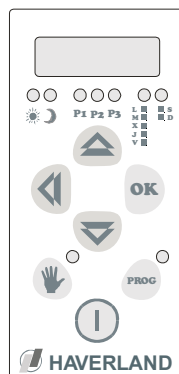
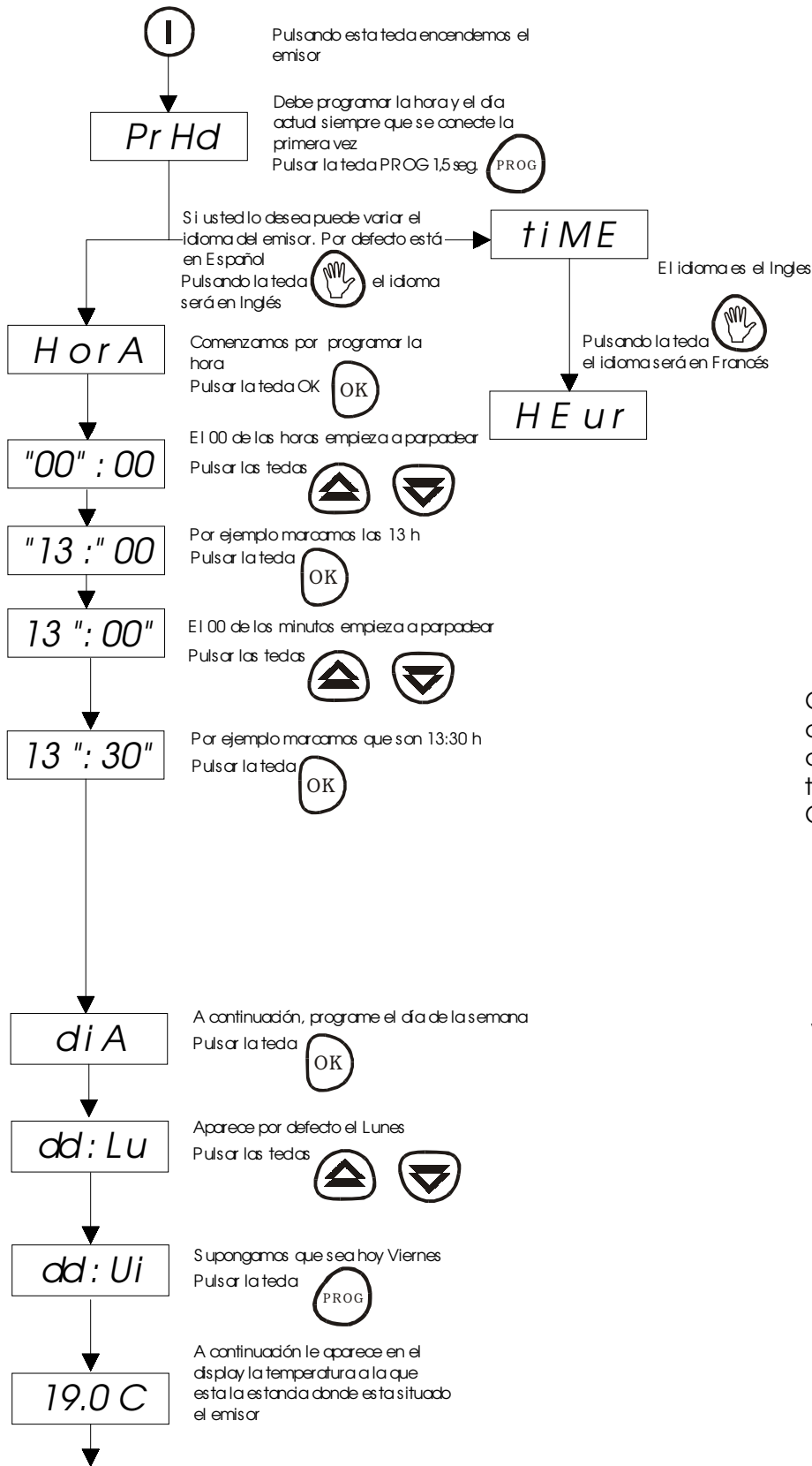

FIG. 3

**TABLA 2**

	EL EMISOR ESTÁ EN MODO ESPERA STAND-BY
	EL EMISOR ESTÁ ENCENDIDO Y LA TEMPERATURA AMBIENTE ES DE 19 °C
	EL EMISOR SE ENCUENTRA EN PERIODO DE CONFORT
	EL EMISOR SE ENCUENTRA EN PERIODO ECONÓMICO
	EL EMISOR SE ENCUENTRA EN MODO MANUAL
	EL EMISOR SE ENCUENTRA PROGRAMÁNDOSE

## PROGRAMACIÓN BÁSICA



Con estos pasos el emisor queda configurado con lo básico para poder funcionar perfectamente.

Estos pasos debe usted realizarlos solo cuando se conecta la primera vez, o cuando el emisor está des conectado durante un periodo superior de 20 minutos. El resto de parámetros (planes, programas, etc.) se mantienen en memoria.

Los parámetros configurados son los que salen por defecto de fábrica:

**Temperatura de confort: 22 °C**

**Temperatura económica: 18 °C**

**Plan programado: Plan 1. Uso General**

## VARIAR LA T<sup>º</sup> DE CONFORT



## VARIAR LA T<sup>º</sup> ECONÓMICA



Con estos pasos el emisor queda configurado con una temperatura económica de 19,5 °C, en vez de una temperatura económica de 18 °C. Configure la que usted desee.

## VARIAR EL PLAN DE CALEFACCIÓN

Como le hemos comentado anteriormente el emisor térmico por defecto está preprogramado con el Plan 01, que es un plan de Uso General (Ver tabla). Vamos a explicar como cambiar el plan que usted desee según los 7 planes pre-programados.

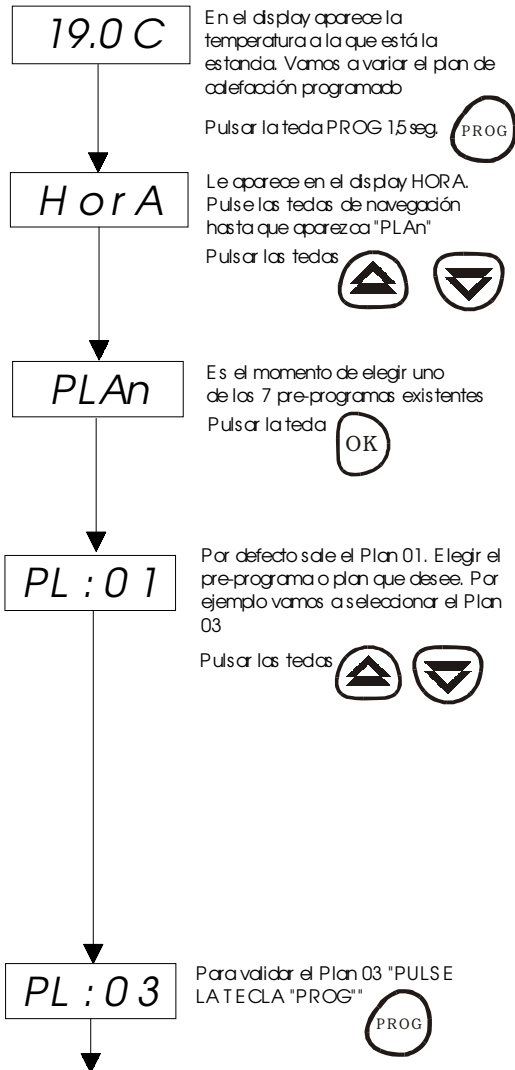

Acaba de cambiar el Plan 01 (Uso general) al Plan 03 (Dormitorios Niños), cuyos valores de programación puede observarlos en la **Tabla Nº 1 (Página 4)**.

### OPCIÓN MANUAL

Esta opción está pensada en el caso de que usted no desee programar el emisor con alguno de los 7 planes disponibles o no desee realizar ningún plan configurable. El emisor en este caso funcionará como un aparato normal de calefacción.

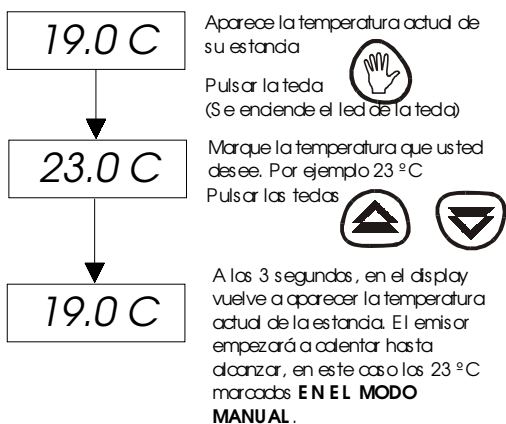

## CONFIGURACIÓN DE UN PLAN DE CALEFACCIÓN A SU MEDIDA

En el caso de que sus necesidades de calefacción no correspondan con ninguno de los 7 programas disponibles para usted, le vamos a explicar como configurar un plan de calefacción a su medida. En este programa puede configurar todos los parámetros disponibles para adecuarlo a lo que usted desee.

El plan a configurar sería el siguiente:

DÍAS DE LA SEMANA	PERIODOS DE CALEFACCIÓN					
	PERIODO 1 "P1"		PERIODO 2 "P2"		PERIODO 3 "P3"	
	COMIENZO CONFORT	COMIENZO ECONOMÍA	COMIENZO CONFORT	COMIENZO ECONOMÍA	COMIENZO CONFORT	COMIENZO ECONOMÍA
Lunes a Viernes	7:00 h	10:00 h	13:00 h	14:00 h	18:30 h	23:00 h
Sábado a Domingo	9:00 h	12:00 h	14:00 h	23:00	---	---

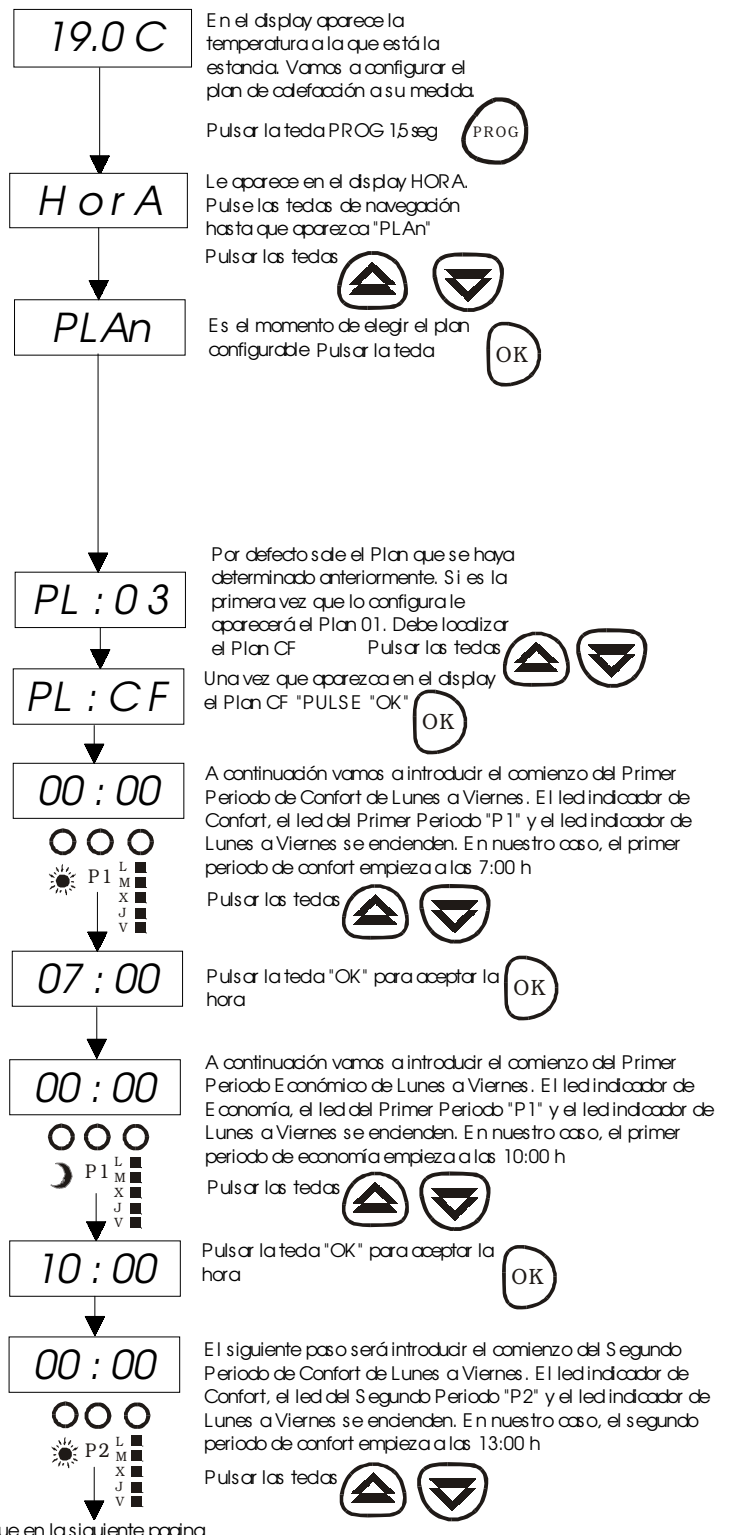

Sigue en la siguiente página

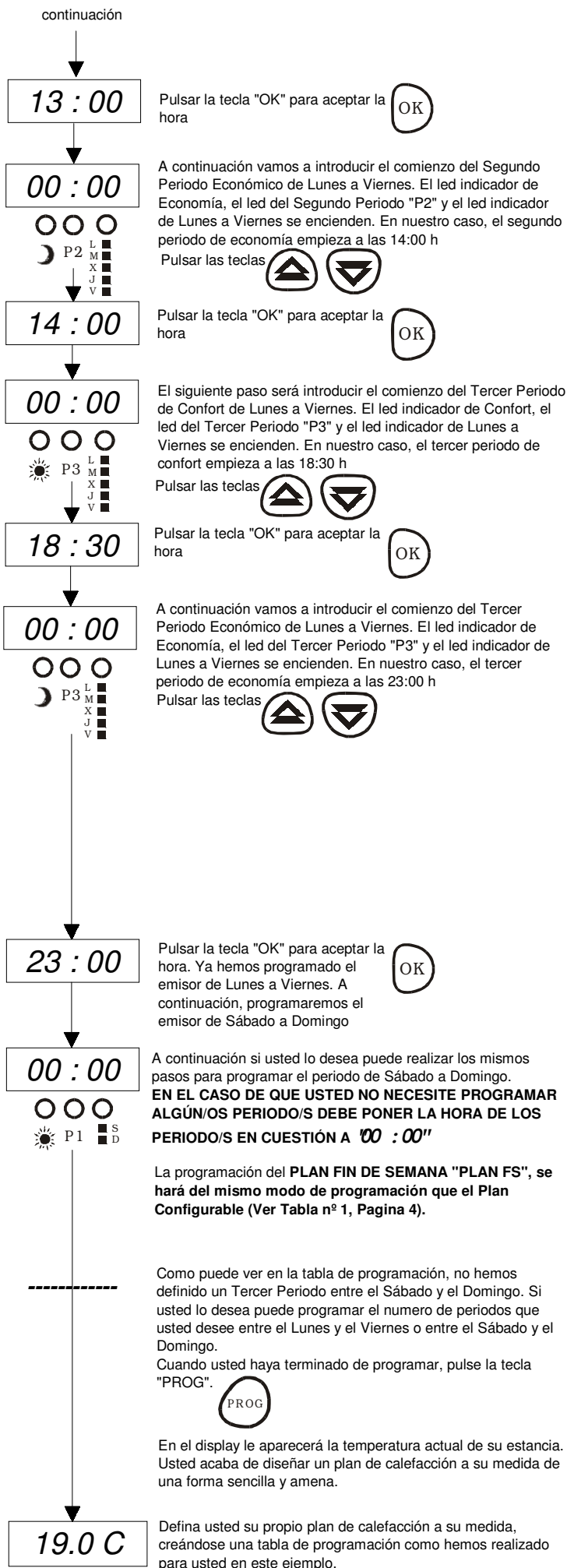

## APAGAR EL DISPLAY LUMINOSO

Si usted lo desea puede apagar solamente el display luminoso, permaneciendo el emisor en funcionamiento. Esta opción está pensada en el caso de que la luz que emite el display le pueda llegar a molestar, por ejemplo, durante el periodo nocturno en los dormitorios.

Se realiza de la siguiente manera:

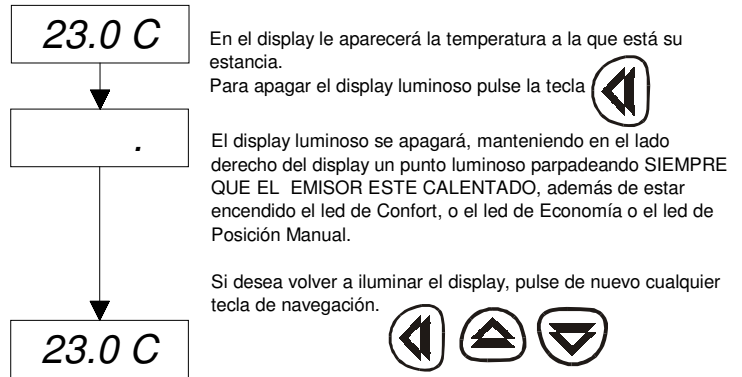

**NOTA IMPORTANTE:** Esta opción esta anulada cuando el emisor se encuentra programado en el Plan Anti-Hielo "PL AH".

## MODIFICAR UN PARÁMETRO DE UN PLAN CONFIGURABLE

Si usted, por el motivo que sea, quiere modificar un parámetro cualquiera de un plan configurado por usted, "NO ES NECESARIO VOLVER A REPROGRAMAR ENTERO EL PLAN CONFIGURABLE".

Para explicarle como modificar un parámetro, vamos a explicarle un ejemplo práctico para indicarle como se realiza. Vamos a cambiar del Plan anterior "la hora de comienzo del Segundo Periodo de Confort de Sábado a Domingo".

Como puede observar en la Tabla anterior, la hora de comienzo son las 14:00 h. Vamos a cambiarla a las 15:00 h.

La forma es la siguiente:

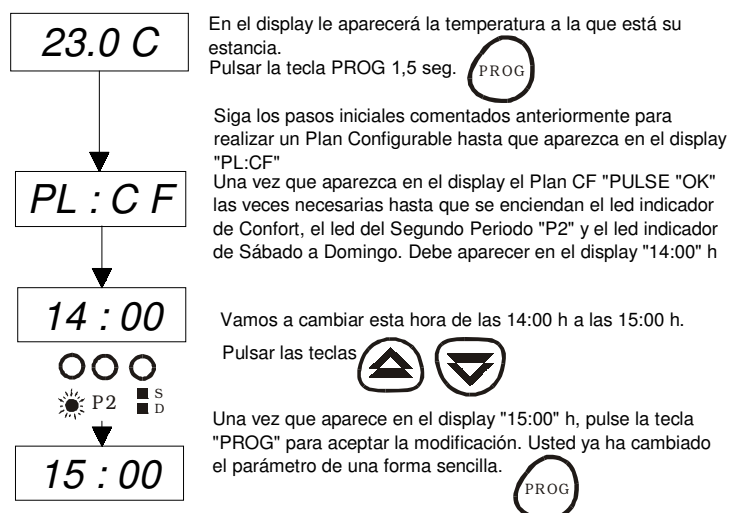

Ó

ú á

Ó

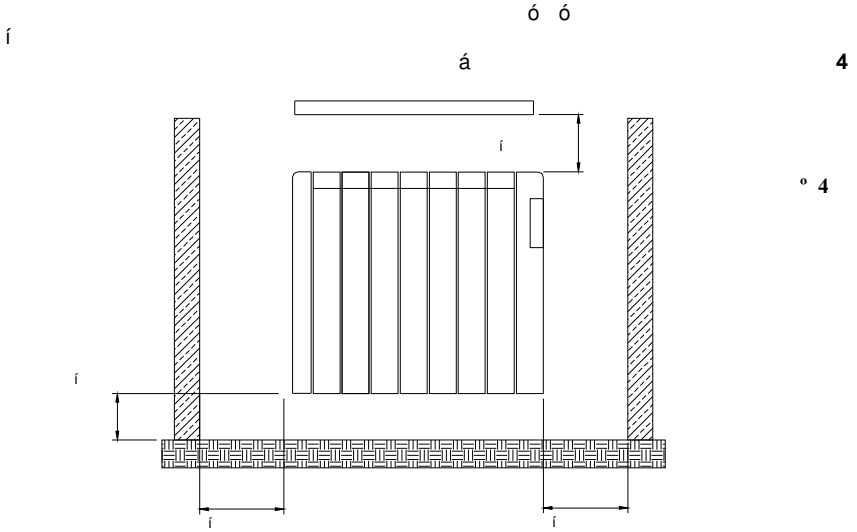

á ó

5

E	420	246	
E	420	246	
E	420	246	
E	420	246	
E	420	246	

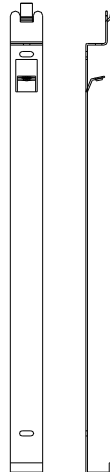
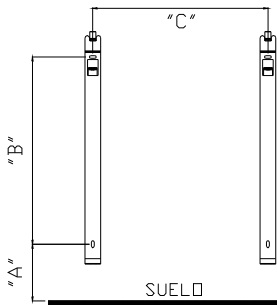

° 5

é

6

ñ

é

6

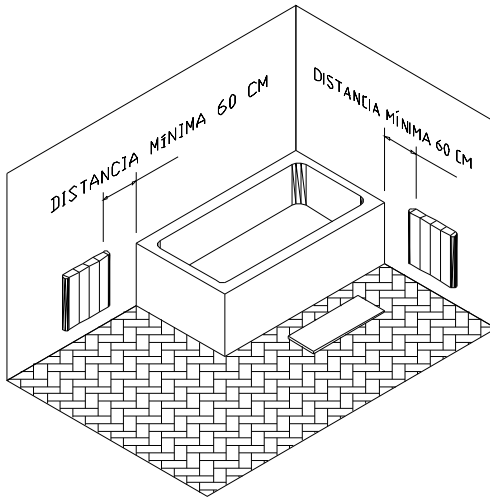

ú

7

é

° 7

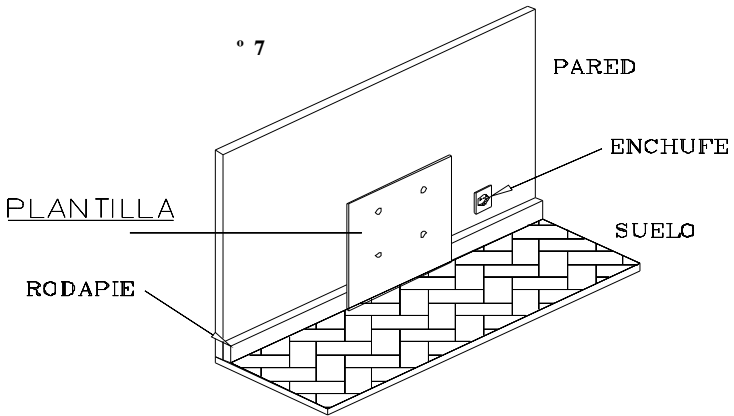

á

á

8

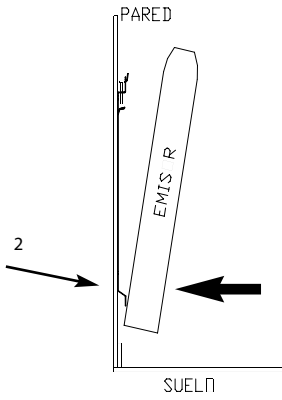
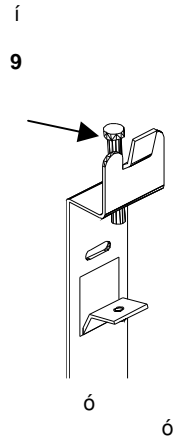
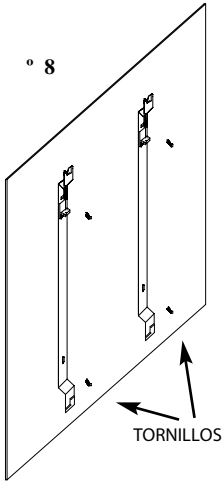

10

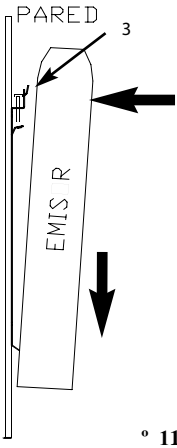

9

ú

ó

é

ó

1

ó

é ú

í

ó

í

í

• é En el caso de que se haya cubierto el aparato, actuará el limitador de seguridad. PARA VOLVER A REERMARLO, DEBE DESCONECTAR LA CLAVIJA DE LA TOMA DE CORRIENTE Y ESPERAR UNOS 4 MINUTOS ANTES DE VOLVERA CONECTAR EL EMISOR.

É

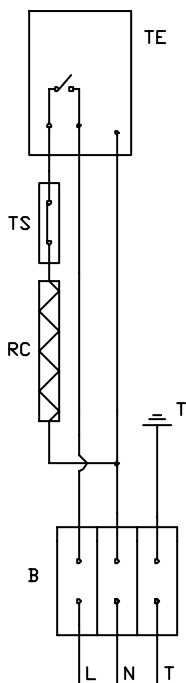

É

E CRONO Ó DIGITAL



La presencia de este símbolo sobre alguno de nuestros productos eléctricos o embalajes de presentación, significa que tales productos no deben tratarse como residuos domésticos convencionales en Europa. Para garantizar el tratamiento adecuado de este tipo de residuos, deshágase de los mismos conformes a las leyes pertinentes o según los requisitos de desecho de equipamiento eléctricos. Al tomar esta iniciativa, estará ayudando a preservar el medio ambiente.

MERCI D'AVOIR ACHETÉ UN ÉMETTEUR THERMIQUE HAVERLAND.

LIRE CES INSTRUCTIONS AVANT DE METTRE EN MARCHÉ CET APPAREIL.

IL FAUDRA GARDER CES INSTRUCTIONS POUR CONSULTER UN DOUTE QUELCONQUE DANS LE FUTUR À N'IMPORTE QUEL NOUVEL USAGER.

AVANT DE CONNECTER L'APPAREIL, VÉRIFIER QUE LE VOLTAGE DE L'APPAREIL (230 V-50Hz) EST PAREIL AU VOLTAGE DU RÉSEAU OÙ IL VA ÊTRE CONNECTÉ.

ON NE DOIT PAS UTILISER LES APPAREILS EN PRÉSENCE DE GAZ, EXPLOSIFS OU OBJETS INFLAMMABLES.

## ⚡ AVERTISSEMENTS GÉNÉRAUX

Cet émetteur thermique est un appareil qui doit être fixé au mur. Veuillez lire les instructions explicatives pour son installation.

Cet émetteur à été rempli avec une quantité déterminée d'un fluide thermique spéciale, par conséquent, dans le cas où les réparations exigent l'ouverture du dépôt où d'éventuelles fuites, celles-ci seront effectuées uniquement par le fabricant ou par le Service d'Assistance Technique.

Ne jamais tirer du fil électrique.

Ne pas laisser le fil de connexion en contact avec l'appareil pendant qu'il est allumé.

Pendant son fonctionnement, il faudra prendre la précaution de maintenir éloigné l'appareil de matériaux combustibles tels que double-rideaux, moquettes, meubles, etc..

**NE PAS COUVRIR L'APPAREIL. NE PAS L'UTILISER POUR SÉCHER LE LINGE.** Le couvrir occasionnerait un danger, car il pourrait se produire une surchauffe.

Pour éviter que les enfants ne puissent varier la programmation de l'émetteur, celui-ci dispose d'un blocage. Pour entrer en mode programmation il faut appuyer sur la touche "Prog" pendant 1,5 secondes.

Si le câble d'alimentation s'abîme il faudra le faire remplacer par un Service Technique Autorisé afin d'éviter un risque quelconque.

Si on installe l'appareil dans une salle de bains, il faudra le situer de telle manière qu'aucune personne qui se trouve dans la baignoire ou la douche puisse le toucher (Fig. 6).

L'appareil ne doit pas être placé en-dessous ou devant une prise de courant.

Pour déconnecter le émetteur du réseau électrique, retirez la fiche d'alimentation de la prise de courant.

Vérifiez que le émetteur est déconnecté avant de réaliser une quelconque opération à l'intérieur de celui-ci.

Au moment de rejeter les émetteurs, il faudra tenir compte des exigences requises par la législation pour le traitement et recyclage des résidus (fluide thermique).

L'installation doit être effectuée selon la législation électrique en vigueur.

Tous les modèles ont un limiteur de sécurité. Celui-ci déconnectera l'appareil si pour une raison quelconque ce dernier reçoit une surchauffe. **IMPORTANT : POUR REMETTRE EN MARCHÉ L'APPAREIL, IL FAUT DÉCONNECTER LA FICHE ÉLECTRIQUE DE L'ÉMETTEUR DE LA PRISE DE COURANT ET ATTENDRE QUATRE MINUTES AVANT DE CONNECTER À NOUVEAU L'ÉMETTEUR.**

Cet appareil doit être connecté à une prise de terre.

L'émetteur doit être installé de telle manière que la fiche électrique d'alimentation soit parfaitement accessible.

Cet émetteur ne doit pas être encastré. Respectez toujours les distances de sécurité (Fig. 4).

La garantie de l'appareil ne tiendra pas en compte des dommages causés par la non lecture de ces instructions.

Cet appareil n'est pas destinée pour être utilisé par personnes (même des enfants) avec des capacités physiques réduites, sensorielles ou mentales, ou la manque d'expérience et de connaissance, si seulement ils (elles) ne leuront donné la supervision ou l'instruction sur l'utilisation de l'appareil. Les enfants devraient être supervisés pour assurer qu'ils ne jouent pas avec l'appareil.

## MODÈLES RC-E

MODÈLES RC-E	WATTS (W)	VOLTS (V) ~	DIMENSIONS EN mm. L X L X F	Nº. ÉLÉMENTS
RC 4 E	500	230	435 X 580 X 94	4
RC 6 E	750	230	593 X 580 X 94	6
RC 8 E	1000	230	751 X 580 X 94	8
RC 10 E	1250	230	909 X 580 X 94	10
RC 12 E	1500	230	1067 X 580 X 94	12

## CORDONNÉES TECHNIQUES

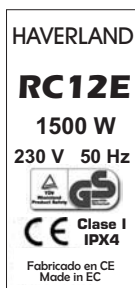

Tous nos émetteurs thermiques portent sur le latéral droit une plaque signalatique en indiquant **(Fig.2)**:

1) Le modèle de l'émetteur (ici on décrit le n° des éléments qui forment le bloc émetteur et le type de thermostat):

RC 12 = bloc de 12 éléments.

E = Chrono Thermostat Digital Hebdomadaire.

2) La puissance de l'émetteur (indiquée en Watts).

3) La tension (Volts) et la fréquence (Hz) à appliquer sur l'émetteur.

FIGURE N°. 2

## AVANTAGES DE L'ÉMETTEUR THERMOÉLECTRIQUE AVEC CHRONO THERMOSTAT ÉLECTRONIQUE DIGITAL

Les systèmes traditionnels de chauffage n'ont pas un contrôle précis de la température. Grâce aux modèles RC-E de HAVERLAND vous allez pouvoir contrôler avec précision la température de la salle où vous aurez situé l'émetteur thermique et réduire les dépenses énergétiques qui ne sont pas nécessaires.

Avec ce chrono-thermostat électronique vous décidez la température idéal à chaque moment de la journée et de la nuit. **Avec les SEPT PROGRAMMES OU PLANS DE SÉRIE, l'un d'eux choisi par vous**, vous aurez toutes les possibilités pour obtenir le confort dont vous avez besoin à chaque instant.

Avec les sept plans de série vous allez pouvoir contrôler les différentes zones de votre logement, salle à manger, salon, cuisine, salle de bains, chambres à coucher, etc. Chaque programme est adapté à l'utilisation de chaque salle et concrètement à certaines heures de la journée.

La température de chauffage pendant la journée doit être partagée en deux étapes : la température pendant les heures de la journée où vous allez profiter de la salle où est situé l'émetteur thermique, **température de confort (à partir de maintenant TC)** et la température du reste des heures de la journée, la **température économique (à partir de maintenant TE)**. En plus, pour votre commodité, l'émetteur établie la différence entre les jours ouvrables et les jours fériés.

## FONCTIONNEMENT MODÈLES RC-E AVEC CHRONO-THERMOSTAT ÉLECTRONIQUE DIGITAL

L'émetteur thermique HAVERLAND est Programmé dès sa fabrication avec 7 Plans adaptés à la plupart des situations de chauffage dont vous pouvez avoir besoin. Les 7 plans sont décrits dans le Tableau suivant **TABLE N° 1**:

PLAN	SALLE OU USAGE	HORAIRE TEMPÉRATURE CONFORT " TC "			
		JOURS	PERIODE 1	PERIODE 2	PERIODE 3
PL01	USAGE GÉNÉRAL	OUVRABLES (L – V)	10 – 24 H		
		FÉRIÉS (S – D)	10 – 24 H		
PL02	SALON- SALLE À MANGER	OUVRABLES (L – V)	7 – 9 H	12 – 16 H	18 – 24 H
		FÉRIÉS (S – D)	10 – 24 H		
PL03	CHAMBRES ENFANTS	OUVRABLES (L – V)	6 – 9 H	16 – 24 H	-----
		FÉRIÉS (S – D)	10 – 24 H		
PL04	CHAMBRES À COUCHER	OUVRABLES (L – V)	6 – 9 H	19 – 24 H	-----
		FÉRIÉS (S – D)	9 – 11 H	14 – 16 H	20 – 24 H
PLAH	HORS-GEL	OUVRABLES ET FÉRIÉS	6 ° C PENDANT TOUTE LA JOURNÉE (Le led vert d'économie clignote)		
PLFS	WEEK-END (VENDREDI À DIMANCHE CONFIGURABLES)	LUNDI A JEUDI	6 ° C PENDANT TOUTE LA JOURNÉE (Le led vert d'économie clignote)		
		VENDREDI	16 – 24 H	-----	-----
		SAMEDI A DIMANCHE	10 – 18 H	-----	-----
		POSSIBILITÉ DE PROGRAMMER À VOS MESURES			
PLCF	BUREAUX / PLAN CONFIGURABLE	OUVRABLES (L – V)	7 – 14 H	15 – 19 H	-----
		FÉRIÉS (S – D)	-----	-----	-----

Le reste des heures qui n'apparaissent pas sur la table correspondent aux périodes où l'émetteur fonctionne à une température économique (TE).

Le **PLAN AH**, Position HORS-GEL, il est programmé pour dans les cas où vous êtes absent de chez vous et vous souhaitez avoir une protection contre les gelées.

Le **PLAN FS** est un plan de chauffage dessiné pour les week-ends. Avec ce plan, les jours situés entre le Lundi et le Jeudi, l'émetteur fonctionnera en **Position HORS-GEL**. Pour vous indiquer que l'émetteur est en "position antigel", le led vert d'économie clignote.

Le vendredi, l'émetteur est programmé selon le tableau ci-joint. De Samedi à Dimanche, l'émetteur est programmé selon le tableau ci-joint. Pendant la période de Vendredi à Dimanche vous pourrez configurer un programme sur mesure.

Le **PLAN CF** est un plan de chauffage dessiné pour bureaux et salles de travail.

En plus, ce Plan est un plan configurable par vous, pour vous faire un programme sur mesure, au cas où certain des plans programmés ne soie pas adéquat à vos besoins.

Comme vous pouvez observer sur la table, les périodes de Confort sont communs pour la plupart des usagers. La température de confort TC et la température économique TE, vous les marquez vous-même selon vos désirs.

Nous vous conseillons les suivantes températures de Confort :

- i Salon – Salle à manger..... TC = 21 °C
- i Chambre à coucher..... TC = 18 °C
- i Chambre Enfants..... TC = 20 °C
- i Salle de bains..... TC = 23 °C
- i Bureaux..... TC = 21 °C

**L'émetteur thermique est configuré à la Fabrique avec les suivants paramètres :**

**Température de Confort = 22 °C**    **Température Économique = 18 °C**  
**Plan de chauffage = Plan 01 (Plan d'Utilisation générale)**

## CONNEXION, DECONNEXION, "MODE CHAUFFAGE" ET " MODE ATTENTE"

### x POUR DECONNECTER L'ÉMETTEUR :

Introduisez la fiche d'alimentation dans la prise. Un led s'allumera dans le display pour signaler que le diffuser est connecté au réseau électrique et en attente « stand-by » (TABLE 2).

### x POUR PASSER AU MODE « CHAUFFAGE » :

Appuyer sur la touche  . Le display s'allumera. Dans le panneau de commandes, vous trouverez toutes les données nécessaires pour le contrôle de ce emmetteur.

### x POUR PASSER AU MODE « ATTENTE » (STAND-BY):

Appuyer sur la touche  . L'appareil indique ce mode avec un led dans le display. Dans ce mode, il conservera tous les paramètres de programmation que vous aurez définis (heure et jour actuel).

### x POUR DESCONNECTER L'EMETTEUR:







Retirez la fiche d'alimentation de la prise de courant. Si le temps de déconnexion est supérieur à 20 minutes, vous devez programmer uniquement l'heure et le jour actuel (suivez les pas de l'aparté « Programmation de Base »).

Lorsque vous verrez un des leds allumé, vous saurez que :

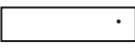
**TABLE 2**



**FIG. 3**

	L'ÉMETTEUR EST EN MODE ATTENTE « STAND-BY »
	L'ÉMETTEUR EST ALLUMÉ ET LA TEMPÉRATURE AMBIANTE EST À 19°C
LED 	L'ÉMETTEUR SE TROUVE EN PÉRIODE DE CONFORT
LED 	L'ÉMETTEUR SE TROUVE EN PÉRIODE ÉCONOMIQUE
LED 	L'ÉMETTEUR SE TROUVE EN MODE MANUEL
LED 	L'ÉMETTEUR EST EN TRAIN DE SE PROGRAMMER
	LE DISPLAY MARQUE UNE TEMPÉRATURE ET UN POINT SUR LE LATÉRAL DROIT EN CLIGNOTANT. L'ÉMETTEUR EST EN TRAIN DE CHAUFFER ET LA TEMPÉRATURE DANS LA SALLE EST DE 19 °C.

## PROGRAMMATION DE BASE

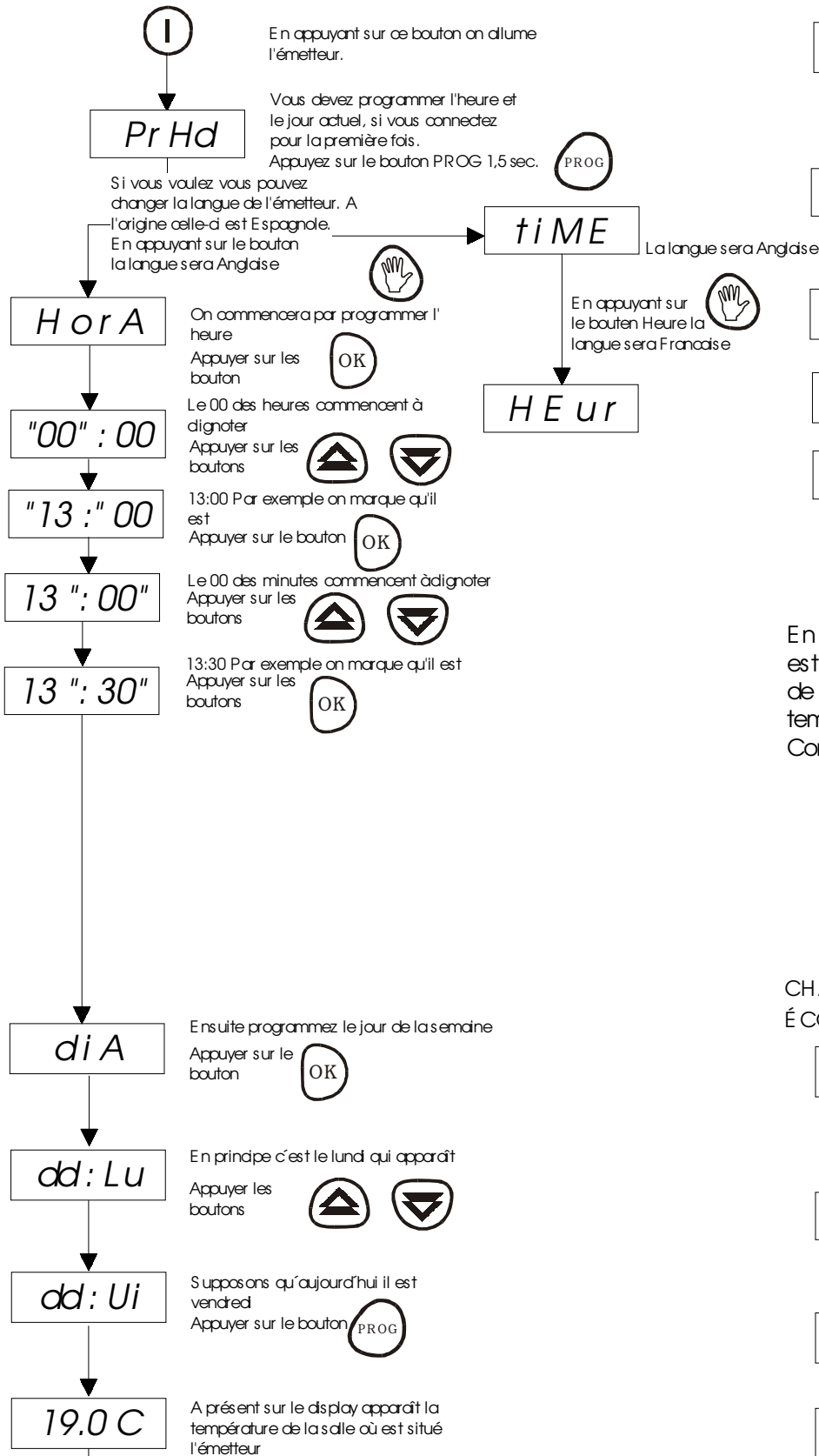

En suivant ces indications point par point, l'émetteur est configuré de base afin de pouvoir fonctionner parfaitement.

Vous devez suivre ces points uniquement quand vous connectez pour la première fois, ou quand l'émetteur est déconnecté pendant un temps supérieur à 20 minutes. Le reste des paramètres (plans, programmes, etc.) sont gardés dans la mémoire.

Les paramètres configurés sont établis à l'origine à la Fabrique.

**Température de confort: 22 °C**

**Température économique: 18 °C**

**Plan programmé: Plan 1. Utilisation Générales**

## CHANGER LA TEMPÉRATURE DE CONFORT

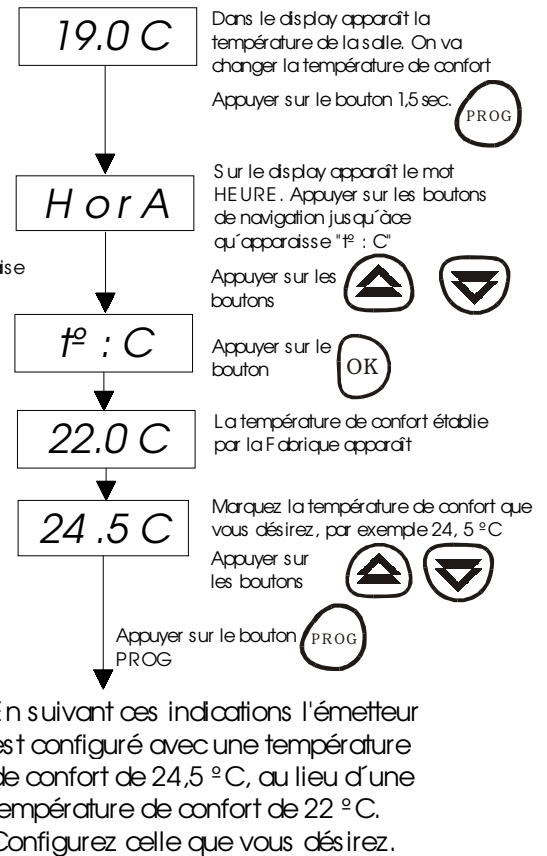

## CHANGER LA TEMPÉRATURE ÉCONOMIQUE

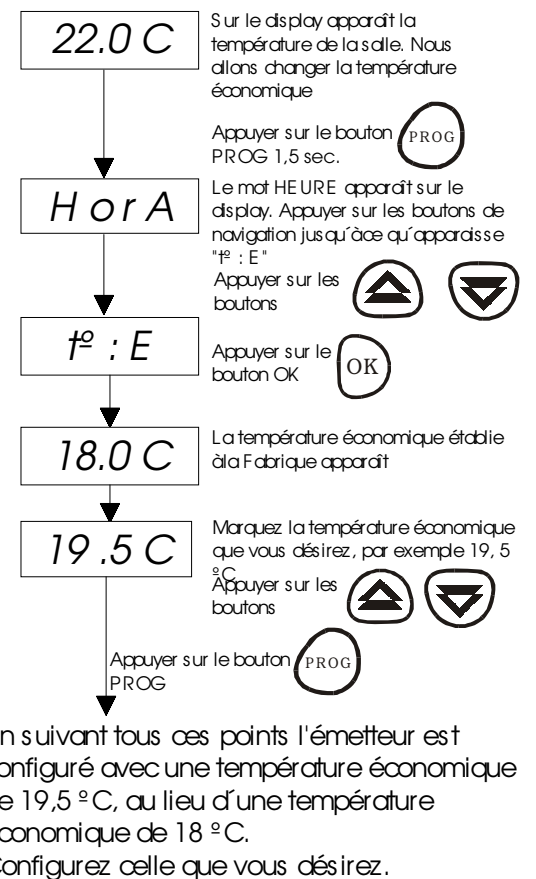

## CHANGER LE PLAN DE CHAUFFAGE

Comme nous vous avons commenté précédemment l'émetteur thermique est à l'origine programmé avec le Plan 01, il s'agit d'un plan d'Utilisation Générale (voir Table). Nous allons vous expliquer comment changer au plan que vous désirez selon 7 plans pré-programmés.

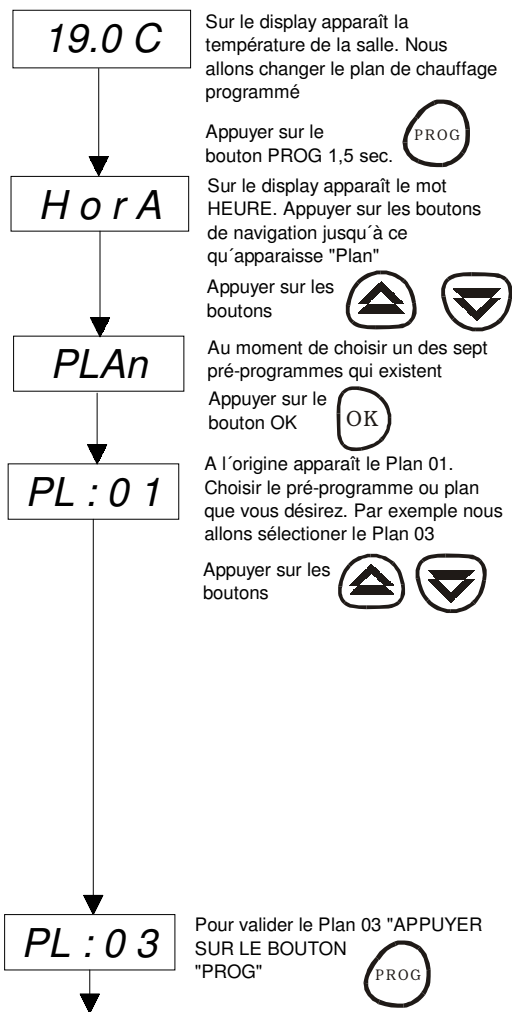

Vous venez de changer le Plan 01 (Utilization générale) au Plan 03 (Chambres des enfants), dont vous pouvez observer les valeurs de programmation sur la **Table N° 1 (Page 4)**.

## OPTION MANUEL

Cette option est prévue dans le cas où vous ne souhaitez pas programmer l'émetteur avec un des 7 plans disponibles où vous ne souhaitez faire aucun plan configurable. L'émetteur dans ce cas fonctionnera comme un appareil de chauffage normal.

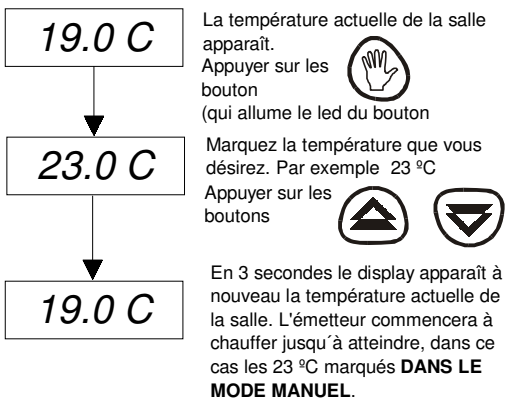

## CONFIGURATION D'UN PLAN DE CHAUFFAGE À VOS MESURES

Au cas où vos besoins de chauffage ne correspondent à aucun des 7 programmes disponibles pour vous, nous allons vous expliquer comment configurer un plan de chauffage à vos mesures. Dans ce programme tous les paramètres disponibles peuvent configurer, pour vous l'adaptiez selon vos désirs.

Le plan à configurer sera le suivant:

JOURS DE LA SEMAINE	PÉRIODES DE CHAUFFAGE					
	PÉRIODE 1 "P1"		PÉRIODE 2 "P2"		PÉRIODE 3 "P3"	
	DEBUT CONFORT	DEBUT ÉCONOMIE	DEBUT CONFORT	DEBUT ÉCONOMIE	DEBUT CONFORT	DEBUT ÉCONOMIE
Lundi à Vendredi	7:00 h	10:00 h	13:00 h	14:00 h	18:30 h	23:00 h
Samedi à Dimanche	9:00 h	12:00 h	14:00 h	23:00	---	---

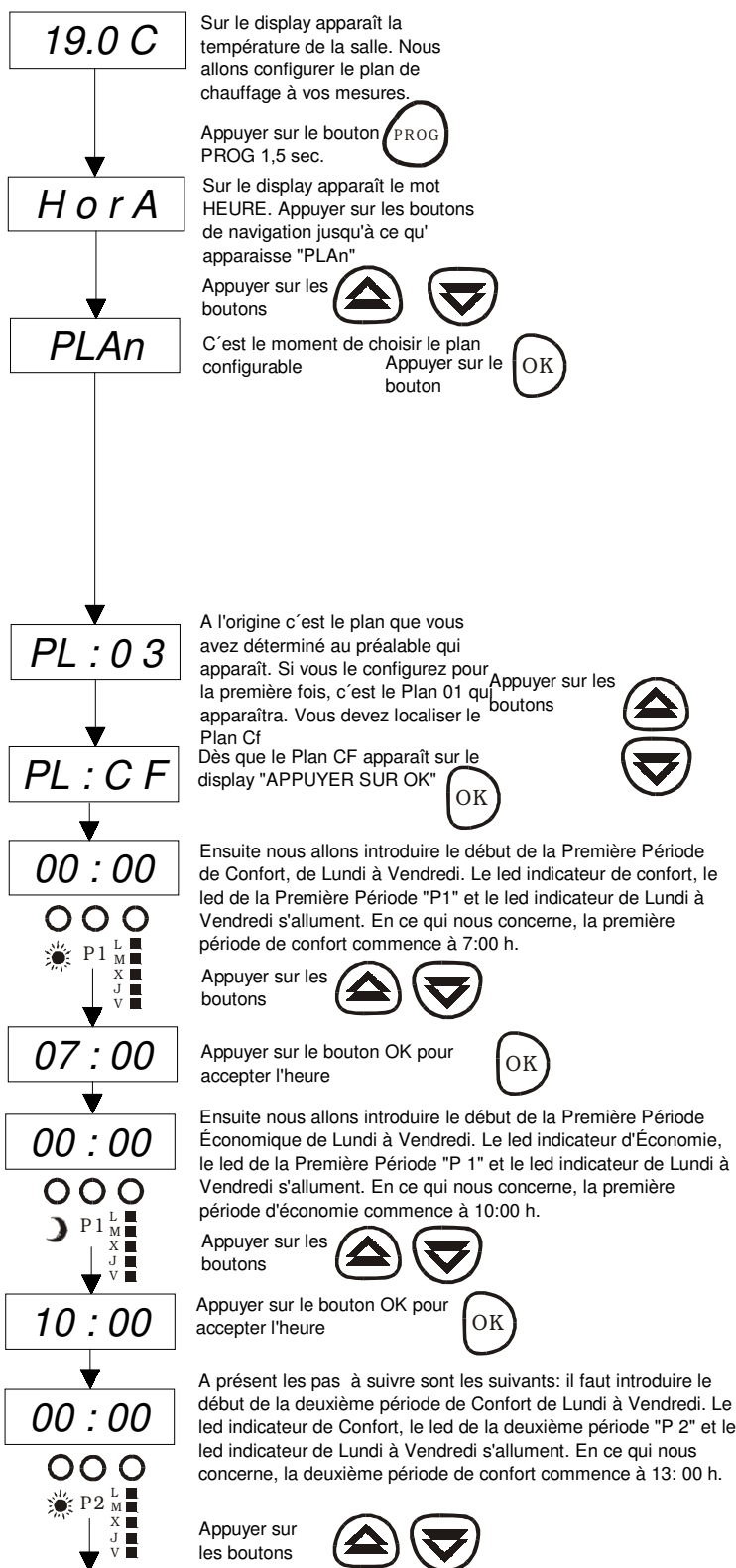

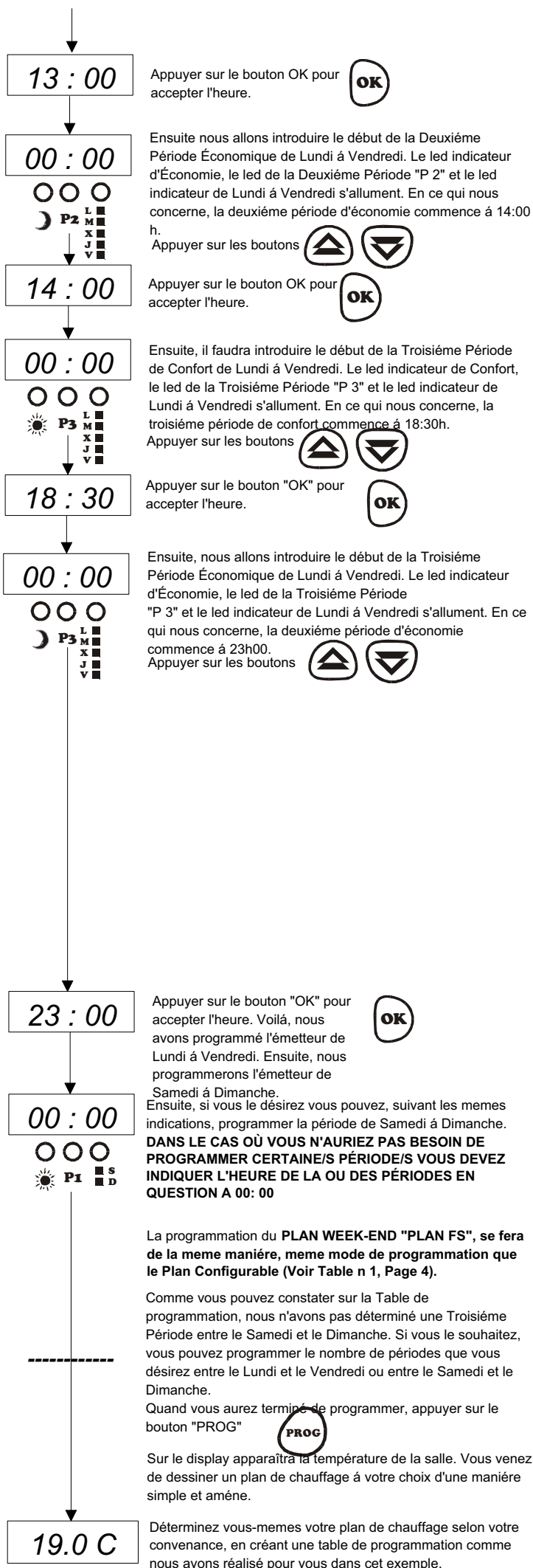

## ÉTEINDRE LE DISPLAY LUMINEUX

Si vous souhaitez vous pouvez éteindre seulement le display lumineux, en maintenant l'émetteur en fonctionnement. Cette option a été prévue pour que, le cas échéant, où la lumière qu'émet le display pourrait gener, par exemple, pendant la période nocturne dans les chambres à coucher. On procède de la façon suivante:

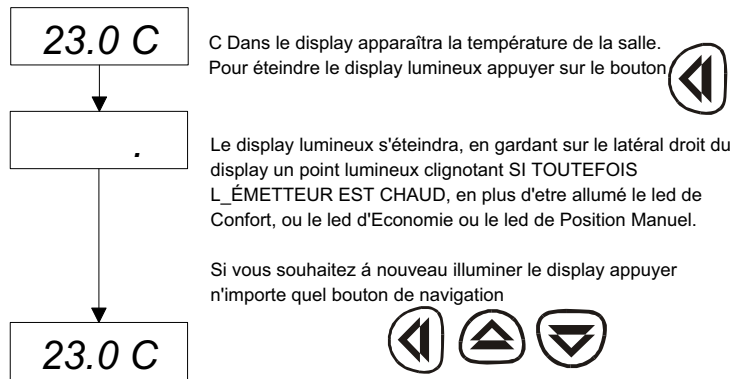

**Note importante:** Cette option est annulée quand l'émetteur se trouve programmé dans le Plan Anti-Gel "PL AH".

## MODIFIER UN PARAMÈTRE D'UN PLAN CONFIGURABLE

Si vous désirez, pour une raison quelconque, modifier n'importe quel paramètre d'un plan configuré par vous-mêmes. "IL N'EST PAS NÉCESSAIRE DE REPROGRAMMER À NOUVEAU ENTIÈREMENT LE PLAN CONFIGURABLE". Pour vous expliquer comment modifier un paramètre, nous allons vous expliquer un exemple pratique pour vous indiquer comment procéder. Nous allons changer du Plan précédent "l'heure du début de la Deuxième Période de Confort de Samedi à Dimanche". Comme vous pouvez observer sur la Table précédente, l'heure du début est 14.00 h. Nous allons la changer à 15:00 h de la façon suivante:

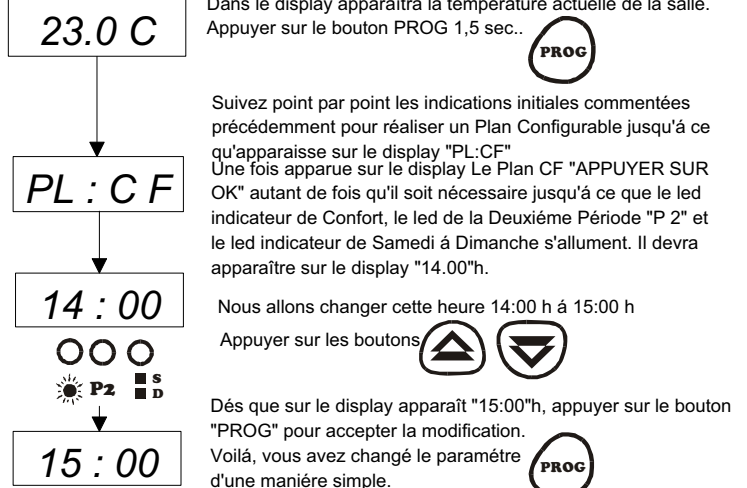

É È Ù

À

À

4

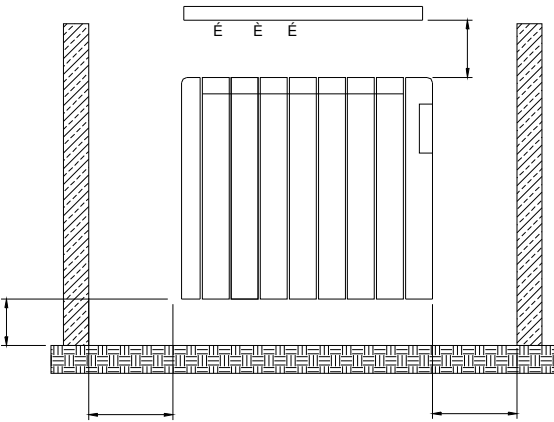

° 4

E	420	246	
E	420	246	
E	420	246	
E	420	246	
E	420	246	

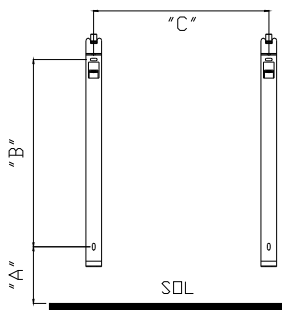

5

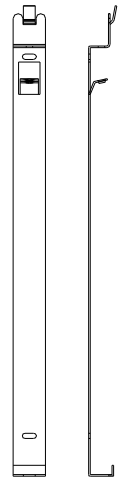

° 5





## MAINTIENT

Cet émetteur thermique ne précise d'aucune sorte d'entretien spécial.

Nettoyez la poussière avec un chiffon doux et sec, EN AYANT TOUJOURS LA PRÉCAUTION DE QUE L'ÉMETTEUR SOIT DÉCONNECTÉ ET FROID.

NE JAMAIS UTILISER DES DISSOLVANTS, NI DES PRODUITS ABRASIFS.

Au début de la saison de chauffage, il est convenable de nettoyer les surfaces de l'émetteur (TOUJOURS FROID ET DÉCONNECTÉ), de poussière ou de quelconque sorte de restes.

## ÉVENTUELLES AVARIES

• L'ÉMETTEUR NE CHAUFFE PAS. Vérifier que l'émetteur ne soit pas couvert ou que les entrées d'air ne soient pas bouchées. Dans le cas où on aurait couvert l'appareil, le limiteur de sécurité agirait. **POUR REMETTRE EN MARCHÉ, VOUS DEVEZ PREMIÈREMENT DÉCONNECTER LA FICHE ÉLECTRIQUE DE LA PRISE DE COURANT ET ATTENDRE QUATRE MINUTES AVANT DE CONNECTER À NOUVEAU L'ÉMETTEUR.**

## CROQUIS ÉLECTRIQUE

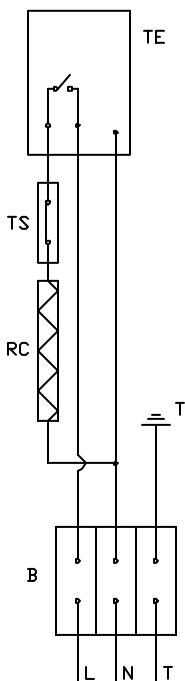

### COMPOSANTS ÉLECTRIQUES

B RACCORDEMENT CONNEXIONS  
TE CHRONO THERMOSTAT DIGITAL  
TS LIMITEUR DE SÉCURITÉ  
RC RÉSISTANCE

Quand vous voyez ce symbole sur l'un de vos produits électriques ou sur l'emballage, ceci veut dire que le produit électrique en question ne doit pas être jeté avec les ordures ménagères ordinaires en Europe. Pour garantir le traitement correct du produit en tant que déchet, veuillez vous en défier conformément à la législation locale applicable ou aux prescriptions relatives à l'élimination des équipements électriques. De cette façon, vous aiderez à préserver de l'environnement.



Marsan Industrial, S.A. se réserve le droit de réaliser des modifications sans avis préalable.

Émission: [m00r@E2007](mailto:m00r@E2007)

WE THANK YOU FOR PURCHASING A HAVERLAND THERMAL TRANSMITTER.

PLEASE READ THESE INSTRUCTIONS BEFORE STARTING THIS APPLIANCE.

THESE INSTRUCTIONS SHOULD BE KEPT FOR FUTURE REFERENCE AND SHOULD BE GIVEN TO ANY NEW USER.

BEFORE CONNECTING THE APPLIANCE MAKE SURE THAT IT'S VOLTAGE (230 V – 50 HZ) COINCIDES WITH THE VOLTAGE OF THE POWER SUPPLY WHERE IT IS GOING TO BE CONNECTED.

THE APPLIANCE SHOULD NOT BE USED IN PRESENCE OF GASES, EXPLOSIVES OR INFLAMMABLE OBJECTS.

## GENERAL WARNINGS

This thermal transmitter is an appliance to be fixed to the wall. Please read the explicatory instructions for its assemblage.

This transmitter has been filled with determined quantity of special thermal fluid. For this reason the necessary reparations that need the opening of the deposit or presence of any kind of escape should be undertaken by the manufacturer or by its Technical Assistance Service.

Never pull the wire.

Do not leave the connection wire in contact with the appliance while it is On.

During its functioning, one must be careful to maintain the appliance far from combustible material such as curtains, carpets furniture etc.

**DO NOT COVER THE APPLIANCE. DO NOT USE IT TO DRY CLOTHES.** If it is covered there is an overheating risk.

In order to prevent children from modifying the thermal transmitter programming, a safety blocking function is incorporated. To enter the programming mode the "Prog" key must be pressed for at least one and a half seconds.

If the power supply cable is damaged, it should be substituted by another one provided by the manufacturer or its Technical Assistance Service.

If the appliance is going to be installed in the bathroom, it should be put in such a way that nobody in the bathtub or shower should be able to touch it (Fig. 6).

The appliance should not be located under or in front of a power supply socket.

In order to disconnect the thermal transmitter from the mains power supply, unplug from the wall socket.

Ensure that the thermal transmitter has been unplugged from the wall socket before carrying out any operation inside.

At the moment of getting rid of these transmitters, the established rules for their treatment and recycling should be kept into account (thermal fluid).

The installation should be undertaken according to the correct rules regarding the electric installation.

All the models come with a safety thermostat. This will disconnect the appliance if it gets overheated for any reason. **IMPORTANT: TO REINSTALL THE APPLIANCE THE TRANSMITTER PLUG SHOULD BE DISCONNECTED FROM THE POWER SUPPLY AND WAIT FOR A 4 MINUTES BEFORE CONNECTING IT AGAIN.**

The appliance should have a ground connection.

The appliance should be installed in such a way that the power supply plug should always be accessible.

This transmitter should not be fitted in. Please respect the safety distance (Fig. 4).

The guarantee of the appliance will not cover any damage caused by not reading and following carefully these instructions.

This appliance is not intended for use by persons (including children) with reduced physical, sensory or mental capabilities, or lack of experience and knowledge, unless they have been given supervision or instruction concerning use of appliance by a person responsible for their safety. Children should be supervised to ensure that they do not play with the appliance.

## RC-E MODELS

MODELS RC-E	WATTS (W)	VOLTS (V) ~	MEASUREMENTS IN mm. L X W X D	Nº. OF FINS
RC 4 E	500	230	435 X 580 X 94	4
RC 6 E	750	230	593 X 580 X 94	6
RC 8 E	1000	230	751 X 580 X 94	8
RC 10 E	1250	230	909 X 580 X 94	10
RC 12 E	1500	230	1067 X 580 X 94	12

## TECHNICAL INFORMATION

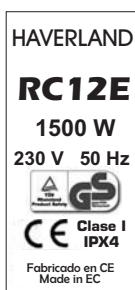

All our thermal transmitters have a rating label on their right side explaining their characteristics as follows (**Fig.2**):

1) The transmitter model (here the number of elements that the transmitter model is made up of and the type of thermostat it has, are described):

RC 12 = block of 12 elements.

E = Weekly Digital Chrono thermostat.

2) The power of the transmitter (expressed in watts).

3) The tension (volts) and the frequency (Hz) that has to be applied to the transmitter.

FIG. Nº. 2

## ADVANTAGES OF THE THERMOELECTRIC TRANSMITTER WITH AN ELECTRONIC DIGITAL CHRONO THERMOSTAT

The traditional heating systems do not have a precise control of the temperature. Thanks to the RC-E HAVERLAND models you will be able to control with exact precision the temperature of the room where you install it and you will also be able to reduce the unnecessary use of energy.

With this electronic chrono thermostat you will be able to decide the ideal temperature for each moment of the day and night. With the **SEVEN PROGRAMMES OR SERIES PLANS, one of them configurable by you**, you can cover all the possibilities to obtain maximum comfort needed at any moment and situation.

With the seven series plans you can control the different areas of your home, the living room, kitchen, bathrooms, bedrooms etc. Each programme is planned to give different use to different rooms during specific hours along the day.

The heating temperature during the day should be divided in two ways. The temperature required in the rooms used during the day where the thermal transmitter is located **comfort temperature (TC)** and the temperature for the rest of the hours **economy temperature (TE)**. The transmitter also makes differences between the working days and holidays.

## WORKING OF THE RC-E MODELS WITH DIGITAL AND ELECTRONIC CHRONO THERMOSTAT

The thermal transmitter HAVERLAND is programmed with 7 plans during its manufacture which can be adapted to most of the heating situations that you may need. The 7 plans are described below in the **TABLE N.1:**

PLAN	ROOM OR USE	TIMETABLE COMFORT TEMPERATURE " TC "			
		DAYS	PERIOD 1	PERIOD 2	PERIOD 3
<b>PL01</b>	GENERAL USE	WORKING DAYS (L-V)	10 – 24 H		
		HOLIDAYS (S – D)	10 – 24 H		
<b>PL02</b>	LIVING ROOM	WORKING DAYS (L-V)	7 – 9 H	12 – 16 H	18 – 24 H
		HOLIDAYS (S – D)	10 – 24 H		
<b>PL03</b>	CHILDREN ´S ROOM	WORKING DAYS (L-V)	6 – 9 H	16 – 24 H	-----
		HOLIDAYS (S – D)	10 – 24 H		
<b>PL04</b>	BEDROOMS	WORKING DAYS (L-V)	6 – 9 H	19 – 24 H	-----
		HOLIDAYS (S – D)	9 – 11 H	14 – 16 H	20 – 24 H
<b>PLAH</b>	ANTIFREEZE	WORKING DAYS AND HOLIDAYS	6 ° C DURING THE WHOLE DAY (The green economy LED will flash)		
<b>PLFS</b>	WEEKENDS (FRIDAY TO SUNDAY CONFIGURABLE)	MONDAYS TO THURSDAYS	6 ° C DURING THE WHOLE DAY (The green economy LED will flash)		
		FRIDAYS	16 – 24 H	-----	-----
		SATURDAYS TO SUNDAYS	10 – 18 H	-----	-----
		POSSIBILITY OF PROGRAMMING ACCORDING YOUR REQUIREMENTS			
<b>PLCF</b>	OFFICES / CONFIGURABLE PLAN	WORKING DAYS (L-V)	7 – 14 H	15 – 19 H	-----
		HOLIDAYS (S – D)	-----	-----	-----

The rest of the hours that do not appear in the table will be considered as economy temperature periods in the functioning of the transmitter (TE).

The **PLAN AH**, antifreeze position is programmed for periods when you are away from your home during long periods of time and would like a protection against freezing. The green economy LED will flash to indicate that the thermal transmitter is in the "anti-freeze position".

The **FS PLAN** is a heating plan designed for weekends. With this plan the transmitter will work from Monday to Thursday in the Antifreeze Position. On Friday, the transmitter is programmed as shown in the above Table. From Saturday to Sunday, the transmitter is programmed as shown in the above Table. In the period from Friday to Sunday you can configure a programme according to your needs.

The **PLAN CF** is a heating plan designed for offices and working places.

This plan can be configured by you according to your requirements in case the configured plans do not fit your needs.

As you can see in the Table, the Comfort periods are common for most of the users.

**The comfort Temperature TC and the Economy Temperature TE can be set by you according to your needs.** We suggest the following Comfort temperatures:

Living room .....	TC = 21 °C	Bedrooms .....	TC = 18 °C
Children's room .....	TC = 20 °C	Bathrooms .....	TC = 23 °C
Offices and work places .....	TC = 21 °C		

**The thermal transmitter is configured with the following parameters at its manufacture:**

**Comfort Temperature = 22 °C Economy Temperature = 18 °C**

**Heating plan = Plan 01 (General Use plan)**

## CONNECTION, DISCONNECTION , “WARM-UP” MODE AND “STANDBY” MODE

### x CONNECTION THE TRASMITTER:

Insert the mains power plug into the wall socket. Led on the display panel will illuminate indicating that the thermal transmitter in connected to the mains power supply and in “standby” mode. (TABLE 2).

### x SWITCHING TO “WARM-UP” MODE:

Press the button  .The display will light up. All the information required for controlling the thermal transmitter are provided on the control panel.









### x SWITCHING TO “STANDBY” MODE:

Press the button  . The appliance will indicate this mode by means of a LED on the display panel. This mode will maintain all the program parameters that have been defined by the user (current date and time).

### x DISCONNECTION THE TRANSMITTER:

Remove the mains power plug from the wall socket. If the switch-off time exceeds twenty minutes, only the current date and time will have to be pre-programmed (by following the steps in the “Basic Programming” section). The meanings of the various LED indicators are given below: **TABLE 2**

	THE TRANSMITTER IS IN “STAND-BY” MODE
	THE TRANSMITTER IS ON AND THE ROOM TEMPERATURE IS 19.0°C
LED 	THE TRANSMITTER IS IN THE COMFORT PERIOD
LED 	THE TRANSMITTER IS IN THE ECONOMY PERIOD
LED 	IT IS IN THE MANUAL MODE
LED 	THE TRANSMITTER IS PROGRAMMING
	THE DISPLAY MARKS A TEMPERATURE AND THERE AN INTERMITTENT POINT ON THE RIGHT SIDE. THE TRANSMITTER IS HEATING UP AND THE ROOM TEMPERATURE IS 19.0°C.

## BASIC PROGRAMMING

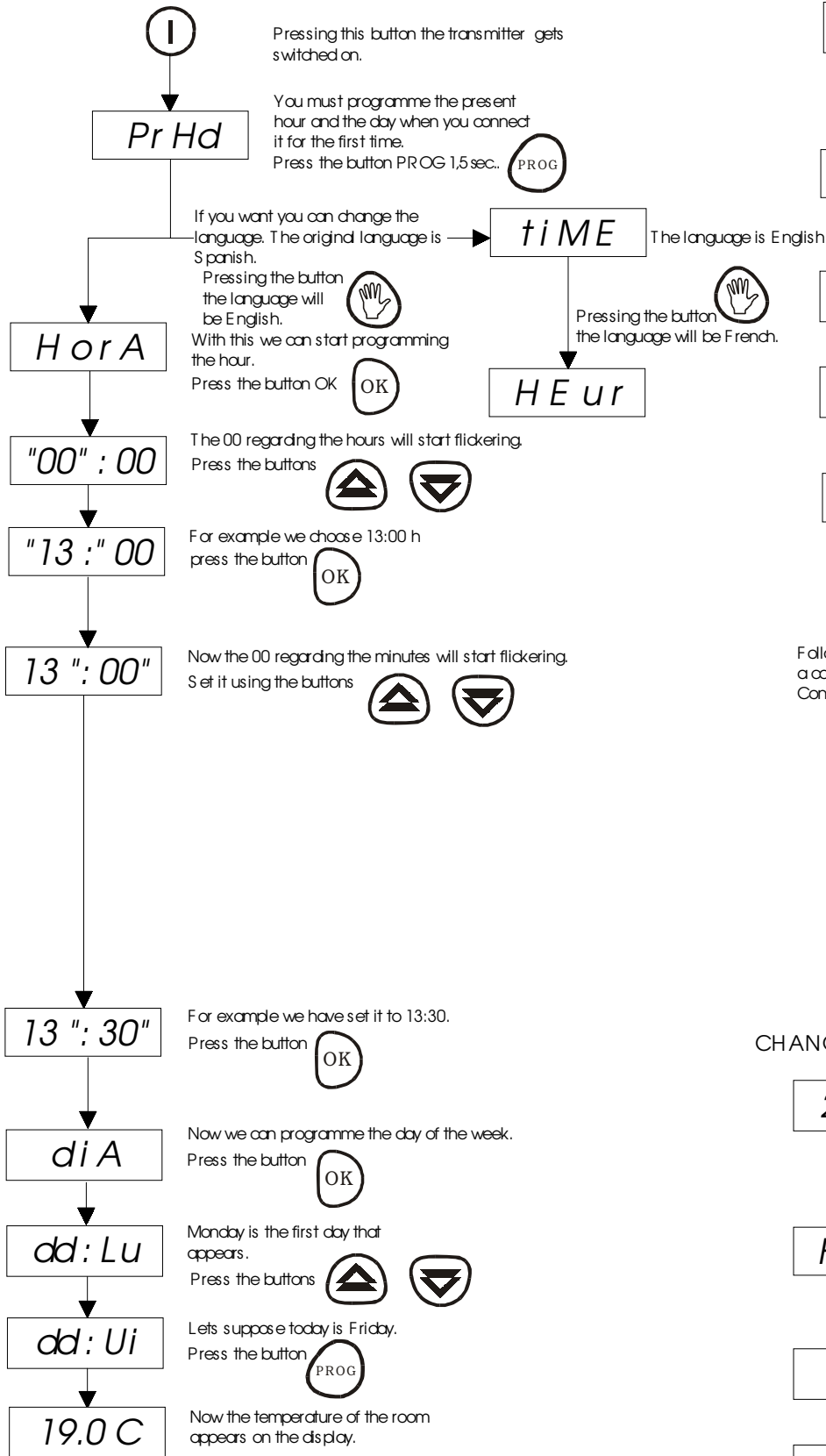

Following these steps the transmitter is configured with the basic functions and will be able to work perfectly. These steps should be followed only when connecting the transmitter for the first time or when the transmitter has been disconnected for more than 20 minutes. The rest of the parameters (plans, programmes) remain in the memory.

The configured parameters are ones which come from the manufacturing.

**Comfort temperature : 22 °C**

**Economy Temperature : 18 °C**

**Programmed plan : Plan 1 : General Use**

## CHANGING THE COMFORT TEMPERATURE

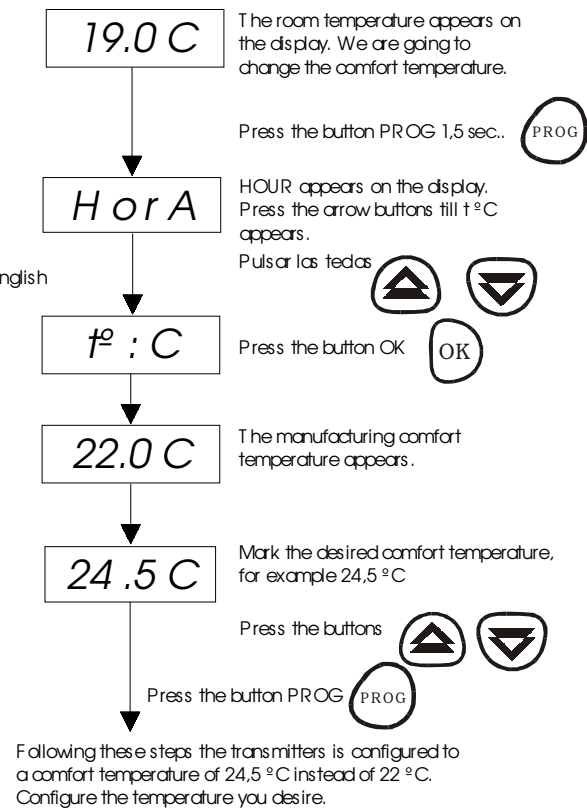

## CHANGING THE ECONOMY TEMPERATURE

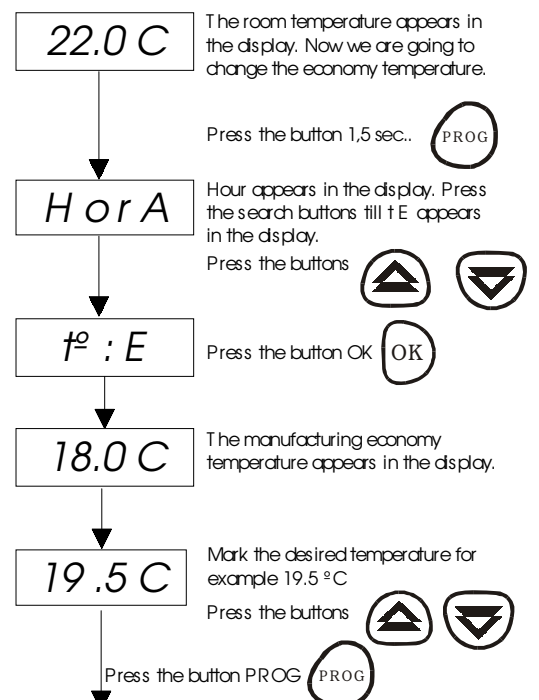

Following these steps the transmitters is configured to an economy temperature of 19,5 °C instead of 18 °C. Configure the desired temperature in this way.

## CHANGING THE HEATING PLAN

As previously mentioned, the thermal transmitter is pre-programmed according to the plan 01 which is a general use plan ( See aboved table). We are going to explain how to change to the desired plan according to the seven pre-programmed plans.

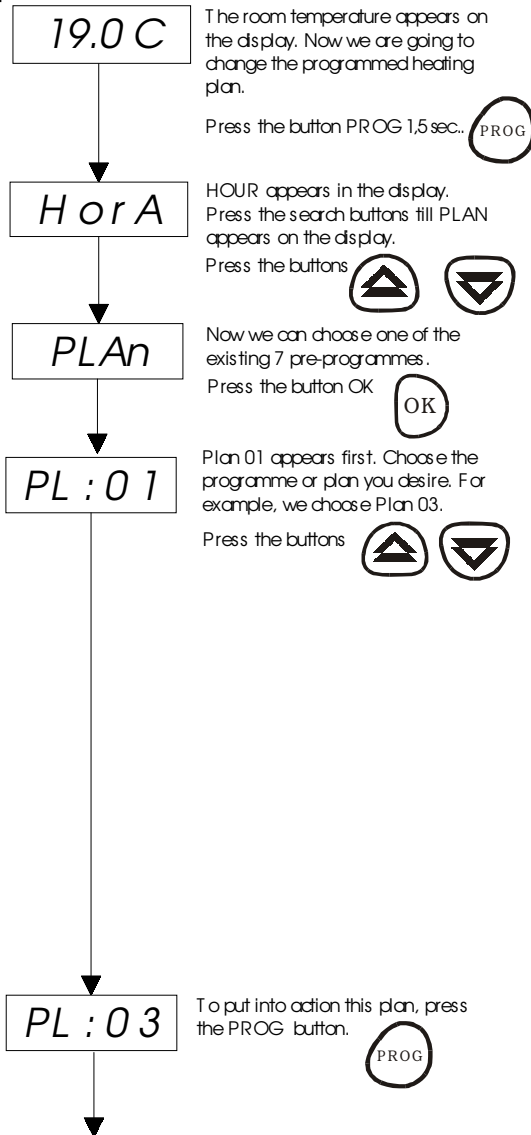

You have just changed the Plan 01 (general use) to Plan 03 (children's room). The values of these programmes can be seen in the **Table n.1 (page 4)**.

## MANUAL OPTION

This option is for the case you do not want to use any of the 7 available programmes or you do not wish to undertake any configured plan. In this case, the transmitter will work as a normal heating system appliance.

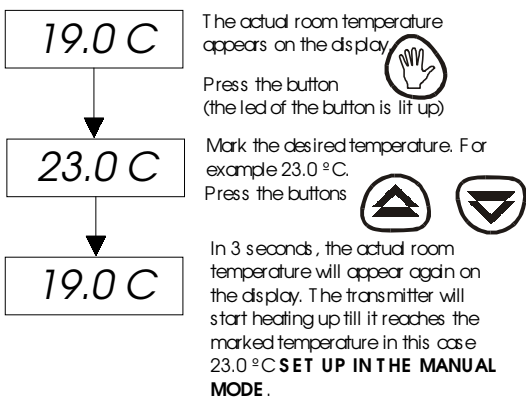

## CONFIGURATION OF A HEATING PLAN ACCORDING TO YOUR REQUIREMENTS

In case that none of the 7 programmes correspond to your heating needs, we are going to explain how you can configure your own heating system plan. In this programme you can configure all the parameters to fit your needs.

The plan to be configured would be the following:

DAYS OF THE WEEK	HEATING PERIODS					
	PERIOD 1 "P1"		PERIOD 2 "P2"		PERIOD 3 "P3"	
	START COMFORT	START ECONOMY	START COMFORT	START ECONOMY	START COMFORT	START ECONOMY
Monday to Friday	7:00 h	10:00 h	13:00 h	14:00 h	18:30 h	23:00 h
Saturday to Sunday	9:00 h	12:00 h	14:00 h	23:00	-----	-----

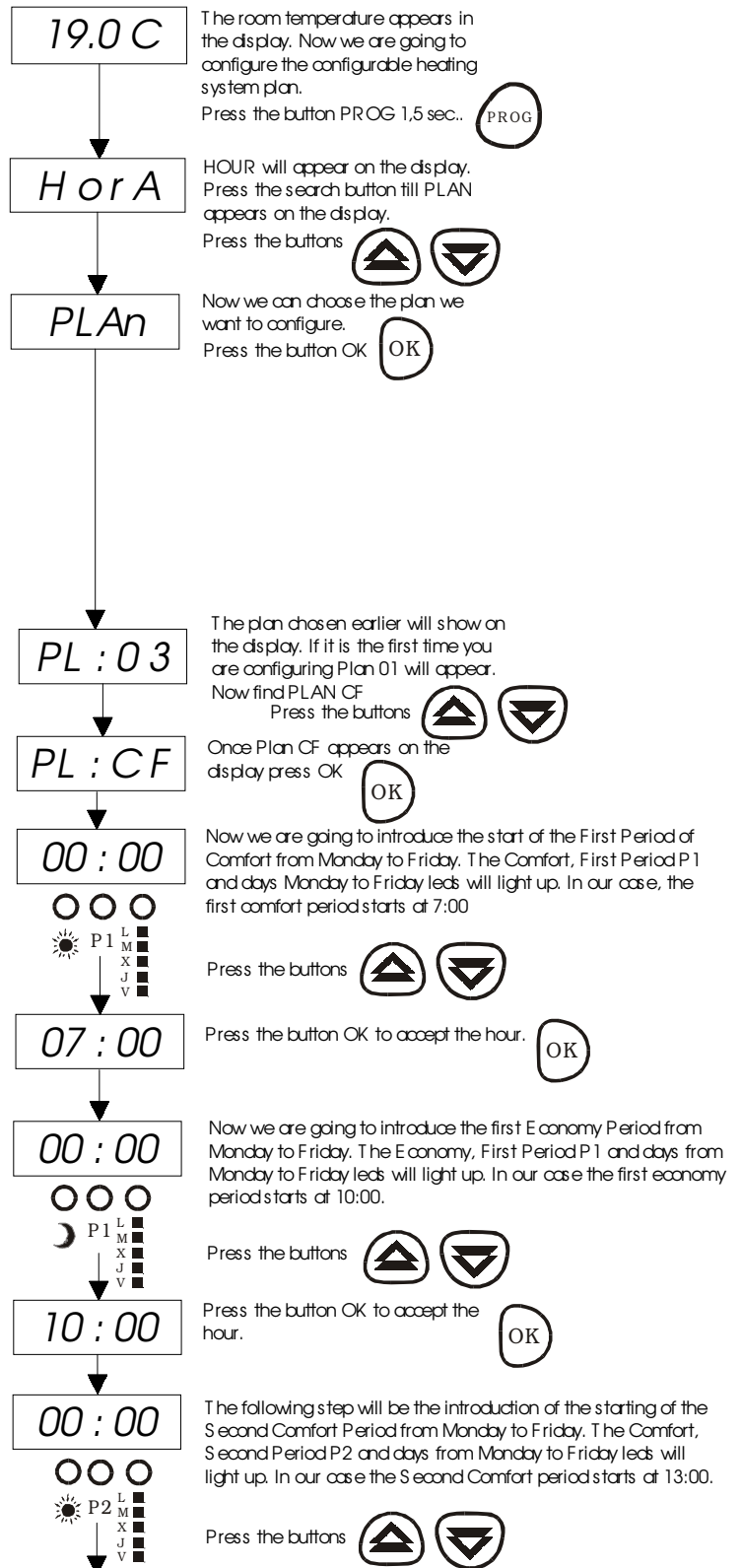

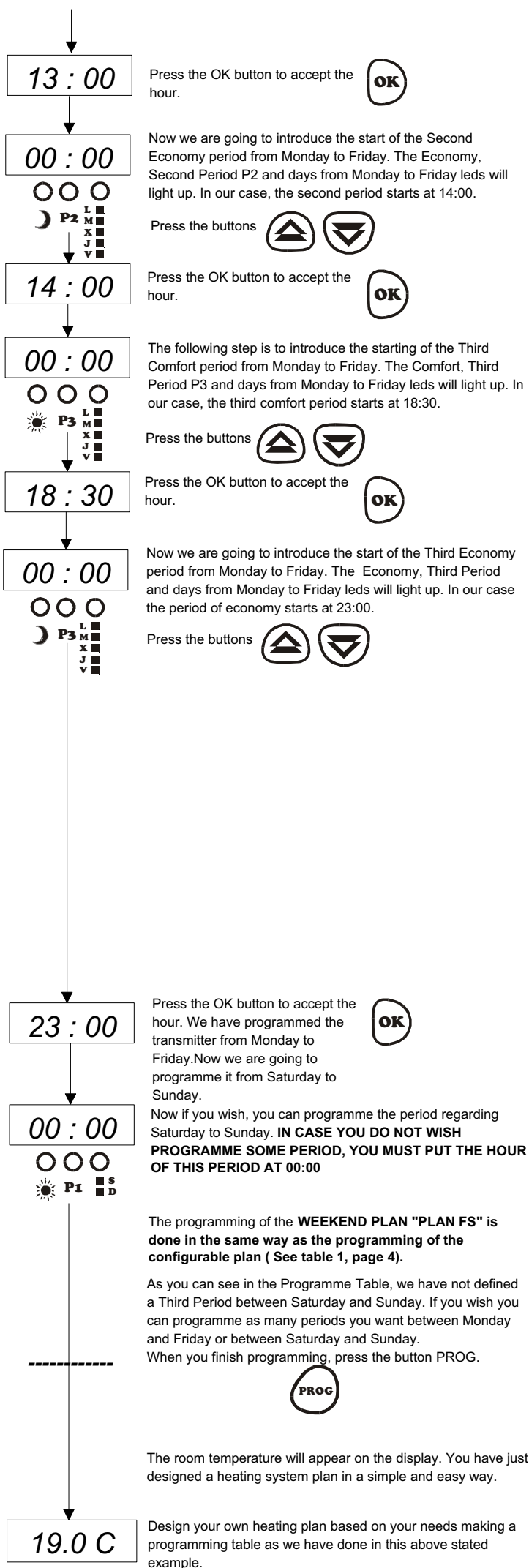

### SWITCHING OFF THE LUMINOUS DISPLAY

If you wish you can switch off the luminous display even though the transmitter is working. This option can be used in situations if the light given out by the display bothers at night in the bedrooms for example. This can be done in the following way:

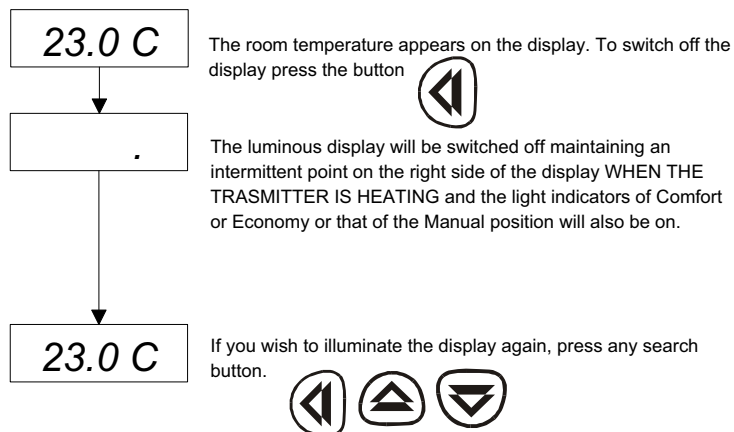

**Important Note:** This option is cancelled when the thermal transmitter is programmed in the Anti-freeze Plan "PL AH".

### MODIFICATION OF A PARAMETER OF A CONFIGURABLE PLAN

Whenever you wish to modify any parameter of a plan configured by you IT IS NOT NECESSARY TO REPROGRAMME THE FULL CONFIGURABLE PLAN. To explain how to modify a parameter we are going to explain it using a practical example. We are going to change "the starting hour of the Second Comfort Period from Saturday to Sunday". As you can see on the Table above, the starting hour is 14:00. We are going to change it to 15:00.

These are the steps to follow :

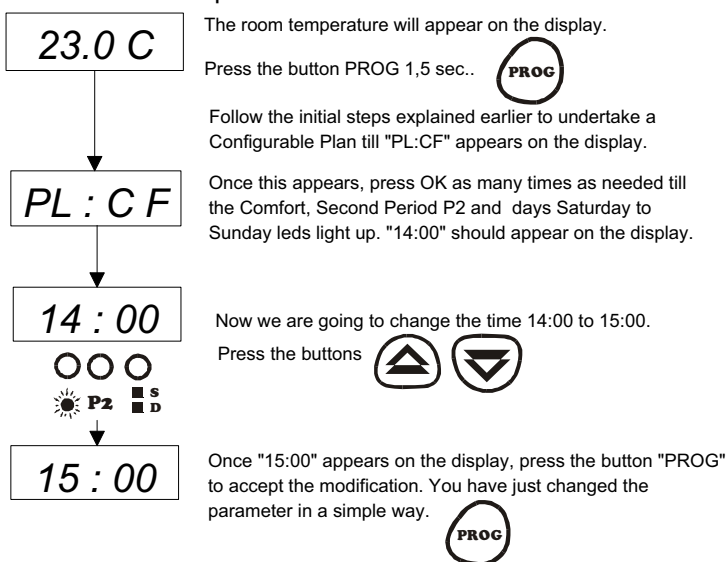

4

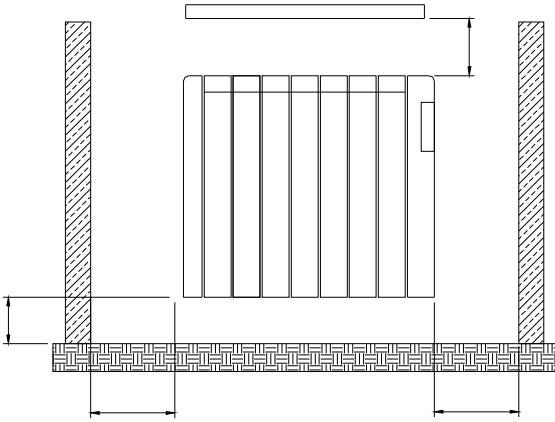

° 4

5

E	420	246	
E	420	246	
E	420	246	
E	420	246	
E	420	246	

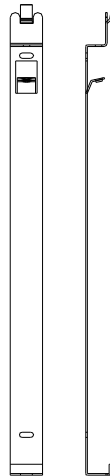
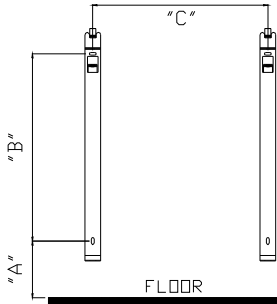

° 5

6

6

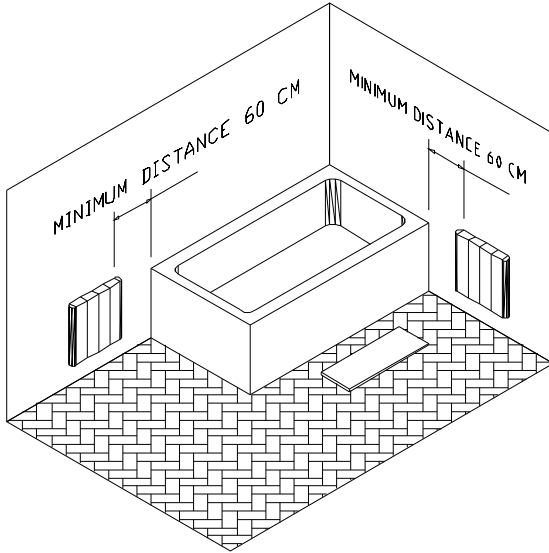

° 6

7

° 7

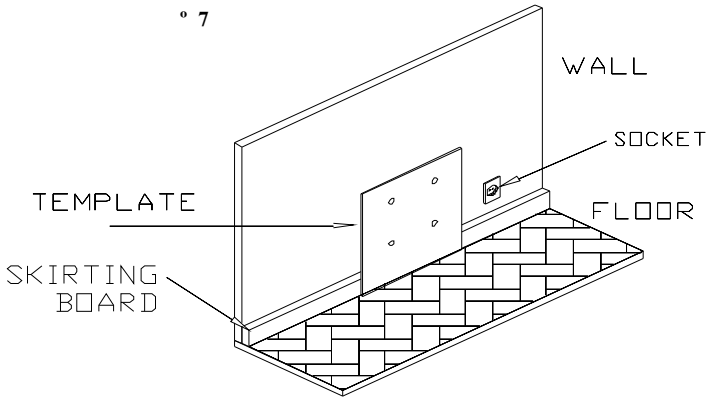

8

° 8

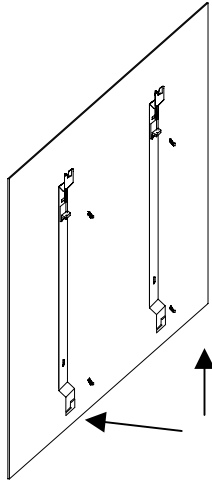

9

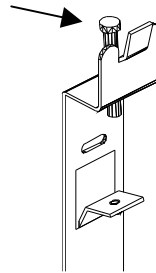

° 9

WALL

° 10

TRANSMITTER

2

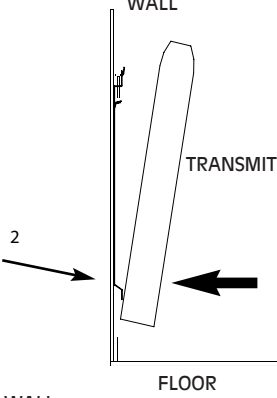

10

1

FLOOR

9

WALL

3

TRANSMITTER

° 11

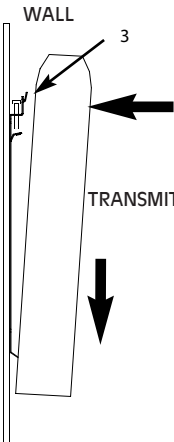

## MAINTENANCE

This thermal transmitter does not need any special maintenance. Dust it with a dry and soft cloth **ONLY WHEN THE TRANSMITTER IS DISCONNECTED AND IS COLD.**

**NEVER USE DISOLVENTS OR ABRASIVE PRODUCTS**

It is convenient to clean the surface of the transmitter at the beginning of the heating season (**ALWAYS BEFORE CONNECTING IT**).

## POSSIBLE INCIDENTS

- **THE TRANSMITTER DOES NOT HEAT UP.** Please check that the transmitter is not covered or the air entrance is not obstructed. In the case the appliance has been covered, the safety limiter will start working. **IMPORTANT: TO RE-CONNECT THE APPLIANCE THE PLUG SHOULD BE DISCONNECTED FROM THE POWER SUPPLY AND WAIT FOR A 4 MINUTES BEFORE CONNECTING IT AGAIN.**

## ELECTRICAL DIAGRAM

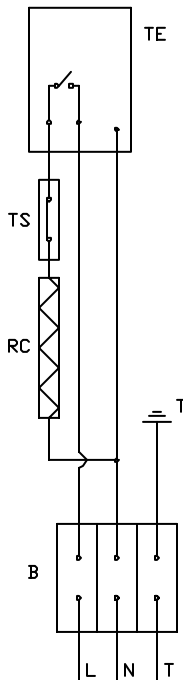

### ELECTRICAL COMPONENTS

B CONNECTIONS DIAGRAM

TE DIGITAL CHRONO THERMOSTAT

TS SAFETY THERMOSTAT

RC RESISTANCE



Where you see this symbol on any of our electrical products or packaging, it indicates that the relevant electrical product should not be disposed of as general household waste in Europe. To ensure the correct waste treatment of the product, please dispose of it in accordance with any applicable local laws or requirements for disposal of electrical equipment. In so doing, you will help to conserve natural resources and improve standards of environmental protection in treatment and disposal of electrical waste.

Marsan Industrial SA reserves the right to modify without previous warning.

Emission: m00r@E2007

OBRIGADO POR TER ADQUIRIDO UM EMISSOR TÉRMICO **HAVERLAND**.

LEIA ATENTAMENTE AS INSTRUÇÕES ANTES DE PÔR EM FUNCIONAMENTO O APARELHO.  
DEVERÁ GUARDAR AS INSTRUÇÕES PARA FUTURA CONSULTA .

ANTES DE LIGAR O APARELHO, VERIFIQUE SE A VOLTAGEM DO MESMO (230V-50Hz) COINCIDE COM A VOLTAGEM DA INSTALAÇÃO ONDE O VAI LIGAR.

OS APARELHOS NÃO DEVEM UTILIZAR-SE EM PRESENÇA DE GASES, EXPLOSIVOS OU OBJECTOS INFLAMÁVEIS.

## ◀ **ADVERTENCIAS GERAIS**

Este emissor térmico é um aparelho para estar fixo à parede. Por favor leia as instruções de montagem.

Este emissor foi cheio com uma quantidade determinada de fluido térmico especial, pelo que as reparações que requeiram a abertura do depósito ou a presença de fugas, devem ser efectuadas unicamente pelo fabricante ou pelos serviços de assistência técnica.

Não puxe o cabo.

Não deixe o cabo de ligação em contacto com o aparelho enquanto este estiver aceso.

Durante o funcionamento deve ter-se em atenção manter o aparelho afastado dos matérias inflamáveis, tais como, cortinas, tapetes, móveis, etc.

**Não tape o aparelho . Não o use para secar roupa.** Se o cobrir, corre o risco de um sobreaquecimento.

Para evitar que as crianças possam inadvertidamente variar os programas do emissor este dispõe de bloqueio. Para entrar em programação deve **PULSAR A TECLA “PROG” DURANTE 1,5 SEGUNDOS.**

Se o cabo de alimentação estiver danificado, deve ser substituído por um cabo a ser fornecido pelo fabricante ou pelo serviço pós-venda.

Se o aparelho vai ser instalado num quarto de banho, deve ser colocado de tal forma que não seja acessível de uma banheira ou duche (Fig. 6).

O aparelho não deve ser instalado por baixo ou em frente a uma tomada.

Para desligar o emissor da rede eléctrica retire a ficha de alimentação da tomada.

Verifique se o emissor está desligado antes de realizar qualquer operação no seu interior.

Deve ter em conta os requisitos estabelecidos pela legislação para o tratamento e reciclagem dos resíduos (fluido térmico) quando lá não necessitar dos emissores e os quiser pôr no lixo.

A instalação deve ser feita segundo a legislação eléctrica vigente.

Todos os modelos incorporam um limitador de segurança. Este desliga o aparelho se por algum motivo ele tiver um sobreaquecimento. **Importante: para ligar de novo o aparelho, deve desligar a ficha do emissor da tomada de corrente e esperar cerca de 4 minutos antes de voltar a ligar o emissor.**

Este aparelho deve ser ligado á terra.

O emissor deve ser instalado de tal maneira que a ficha de ligação esteja sempre acessível.

Este emissor não se deve encastrar. Deve-se respeitar sempre as distâncias de segurança (Fig. 4).

A garantia do aparelho não cobre o não cumprimento das instruções.

Este aparelho não está pensado para ser manipulado por pessoas (incluindo crianças)

com capacidades físicas, sensoriais, ou mentais reduzidas, com pouca experiência ou

conhecimento, a não ser que estejasob a supervisão de uma pessoa responsável pela

sua segurança que tenha pleno conhecimento das instruções de utilização do aparelho.

## MODELOS RC-E

MODELOS RC-E	WATTS (W)	VOLTS (V) ~	MEDIDAS EM mm. L X A X F	Nº. ELEMENTOS
RC 4 E	500	230	435 X 580 X 94	4
RC 6 E	750	230	593 X 580 X 94	6
RC 8 E	1000	230	751 X 580 X 94	8
RC 10 E	1250	230	909 X 580 X 94	10
RC 12 E	1500	230	1067 X 580 X 94	12

## DADOS TÉCNICOS

Todos os nossos emissores térmicos têm no lateral direito uma etiqueta com as características , onde se descreve (Fig. 2):

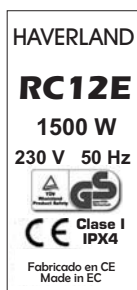

1) O modelo do emissor (aqui se descreve o n.º de elementos que forma o bloco emissor e o tipo de termostato):

RC 12 = Bloco de 12 elementos.

E = Cronotermóstato Digital Semanal.

2) A potência do emissor (expresso em W).

3) A tensão (Voltes) e a frequência (Hz) a aplicar ao emissor.

FIGURA Nº. 2

## VANTAGENS DO EMISSOR TERMO-ELÉCTRICO COM CRONO-TERMOSTATO ELECTRÓNICO DIGITAL

Os sistemas tradicionais de aquecimento não têm um controlo preciso da temperatura. Graças aos modelos RC-E da HAVERLAND poderá controlar com precisão a temperatura do compartimento onde se situa o emissor térmico, assim como reduzir gastos energéticos desnecessários.

Com este crono-termostato electrónico poderá escolher a temperatura ideal para cada momento do dia e da noite. Com os **SETE PROGRAMAS OU PLANOS DE SÉRIE, um deles que pode ser configurado si**, terá todas as possibilidades de obter o conforto que necessita em cada momento e em todas as situações.

Com os sete planos de serie poderá controlar as diferentes zonas da sua casa, sala de jantar, sala de estar, cozinha, casas de banho, quartos, etc. Cada programa está pensado segundo o uso que se dá aos diferentes compartimentos durante determinadas horas do dia.

A temperatura de aquecimento durante o dia deve ser dividida de duas formas: A temperatura de dia onde faz uso do compartimento onde está instalado o emissor térmico, **temperatura de conforto (a partir de agora TC)** e a temperatura do resto das horas do dia **a temperatura económica (a partir de agora TE)**. Para além disso, e para sua comodidade, o emissor diferencia os dias úteis dos fins de semana.

## FUNCIONAMENTO MODELOS RC-E COM CRONOTERMOSTATO

O emissor térmico HAVERLAND vem programado de fábrica com 7 planos adequados à maioria das situações de aquecimento que possa necessitar. Os 7 planos estão descritos na seguinte **TABELA N° 1**:

PLANO	COMPARTIMENTO O USO	HORÁRIO TEMPERATURA CONFORTO " TC "			
		DIAS	PERIODO 1	PERIODO 2	PERIODO 3
<b>PL01</b>	USO GERAL	ÚTEIS (2ª - 6ª)	10 – 24 H		
		FIM SEMANA (S – D)	10 – 24 H		
<b>PL02</b>	SALA-ESTAR/ SALA JANTAR	ÚTEIS (2ª - 6ª)	7 – 9 H	12 – 16 H	18 – 24 H
		FIM SEMANA (S – D)	10 – 24 H		
<b>PL03</b>	QUARTOS CRIANÇAS	ÚTEIS (2ª - 6ª)	6 – 9 H	16 – 24 H	-----
		FIM SEMANA (S – D)	10 – 24 H		
<b>PL04</b>	QUARTOS	ÚTEIS (2ª - 6ª)	6 – 9 H	19 – 24 H	-----
		FIM SEMANA (S – D)	9 – 11 H	14 – 16 H	20 – 24 H
<b>PLAH</b>	ANTI-GELO	ÚTEIS (2ª - 6ª) E FIM SEMANA (S – D)	6 ° C DURANTE TODO O DIA (O LED VERDE DE ECONOMIA PISCA)		
<b>PLFS</b>	FINS SEMANA (6ª A DOMINGO CONFIGURÁVEL)	2ª A 5ª	6 ° C DURANTE TODO O DIA (O LED VERDE DE ECONOMIA PISCA)		
		6ª FEIRA	16 – 24 H	-----	-----
		SÁBADO E DOM.	10 – 18 H	-----	-----
			POSSIBILIDADE DE PROGRAMAR A SUA MEDIDA		
			POSSIBILIDADE DE PROGRAMAR A SUA MEDIDA		
<b>PLCF</b>	ESCRITÓRIOS / PLANO CONFIGURÁVEL	ÚTEIS (2ª - 6ª)	7 – 14 H	15 – 19 H	-----
		FIM SEMANA (S – D)	-----	-----	-----

As restantes horas que não aparecem no quadro, são períodos em que o emissor funcionará na temperatura económica (TE).

O **Plan AH**, Posição ANTI-GELO, está programado para quando não estiver em casa por um largo período de tempo, e queira dispor de uma protecção contra geadas.

O **Plan FS** é um plano de aquecimento desenhado para os fins de semana. Com este plano de 2ª a 5ª feira, o emissor funcionará em **Posição de Anti-gêlo**. Para indicar que o emissor está em "posição de anti-gelo", o led verde de economia piscará. Na 6ª feira, o emissor está programado segundo o quadro junto. De Sábado a Domingo, o emissor está programado segundo o quadro junto. Durante o período de 6ª feira a Domingo poderá configurar um programa à sua medida.

O **Plano CF** é um plano de aquecimento desenhado para escritórios.

Para além disso, este plano **é um plano que você pode configurar** para fazer um programa à sua medida, no caso de algum dos planos programados não se adequar às suas necessidades.

Como pode observar no quadro, os Períodos de Conforto são comuns para a maioria dos utilizadores. **A temperatura de conforto TC e a temperatura económica TE serão marcadas por si segundo os seus desejos.**

Aconselhamos as seguintes temperaturas de conforto:

- Sala Estar – Sala Jantar .....TC = 21°C
- Quarto ..... TC = 18°C
- Quarto das crianças .....TC = 20°C
- Quarto de banho ..... TC = 23°C
- Escritórios ..... TC = 21°C

O emissor térmico está configurado de fábrica com os seguintes parâmetros:

- Temperatura de Conforto = 22°C
- Temperatura Económica = 18°C
- Plano de aquecimento = Plano 01 (Plano Uso geral)

## LIGAR, DESLIGAR, “MODO AQUECIMENTO” E “MODO ESPERA”

### x PARA LIGAR O EMISSOR:

Introduza a ficha de alimentação na tomada. Acender-se-á um “led” no display a indicar que o emissor está ligado à rede eléctrica e em espera “stand-by”. (Ver Tabela 2)

### x PARA PASSAR PARA O MODO “AQUECIMENTO”:

Prima a tecla . O display acend-se. No painel de comandos observará todos os dados necessários para o controlo deste emissor.

### x PARA PASSAR PARA O MODO “ESPERA” (STAND-BY):

Prima a tecla . O aparelho indica este modo com um “led” no display. Neste modo conservará todos os parâmetros de programação definidos por si (hora e dia actual).







### x PARA DESLIGAR O EMISSOR:

Retire a ficha de alimentação da tomada. Se o aparelho estiver desligado mais de 20 minutos, deve voltar a programar hora e dia actual (siga os passos do ponto “Programação Básica”).

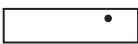
Quando vê alguns dos led’s acesos, saberá que:



TABELA 2

	EMISSOR ESTÁ LIGADO E EM MODO ESPERA “STAND-BY”
	EMISSOR ESTÁ ACESO E A TEMPERATURA AMBIENTE É DE 19°
LED 	EMISSOR ENCONTRA-SE EM PERIODO DE CONFORTO
LED 	EMISSOR ENCONTRA-SE EM PERIODO ECONÓMICO
LED 	EMISSOR ENCONTRA-SE EM MODO MANUAL
LED 	VOSÊ ESTÁ A PROGRAMAR O EMISSOR
	PONTO DO LADO DIREITO A PISCAR- O EMISSOR ESTÁ A AQUECER E A TEMPERATURA NO COMPARTIMENTO É DE 19°C.

## PROGRAMAÇÃO BÁSICA

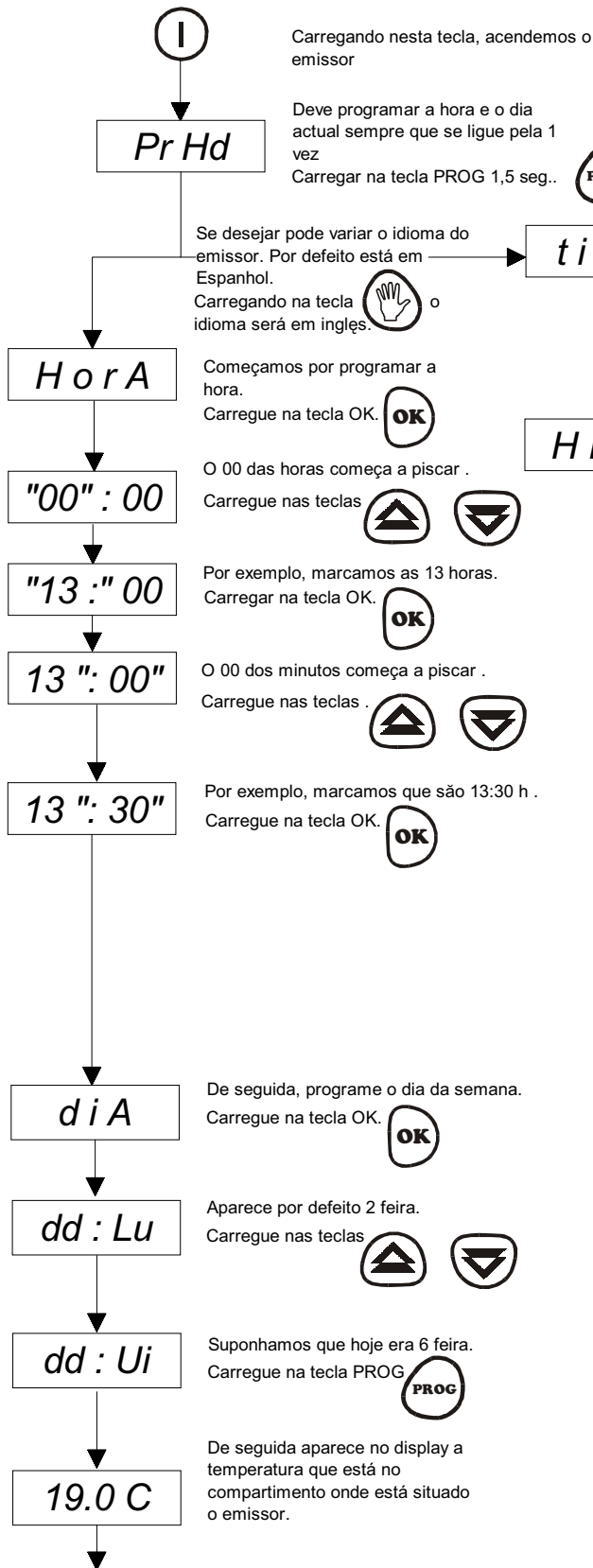

Com estes passos o emissor fica configurado com o básico para poder funcionar perfeitamente. Estes passos deverá fazê-los apenas quando o ligar pela 1 vez ou quando o emissor está desligado por um período de tempo superior a 20 minutos. Os restantes parâmetros (Planos, programas, etc.) mantêm-se em memória.

Os parâmetros configurados são os que saem por defeito de fábrica:

**Temperatura de conforto : 22 C**

**Temperatura económica : 18 C**

**Plano programado : Plano 1. Uso Geral**

## VARIAR A TEMPERATURA DE CONFORTO

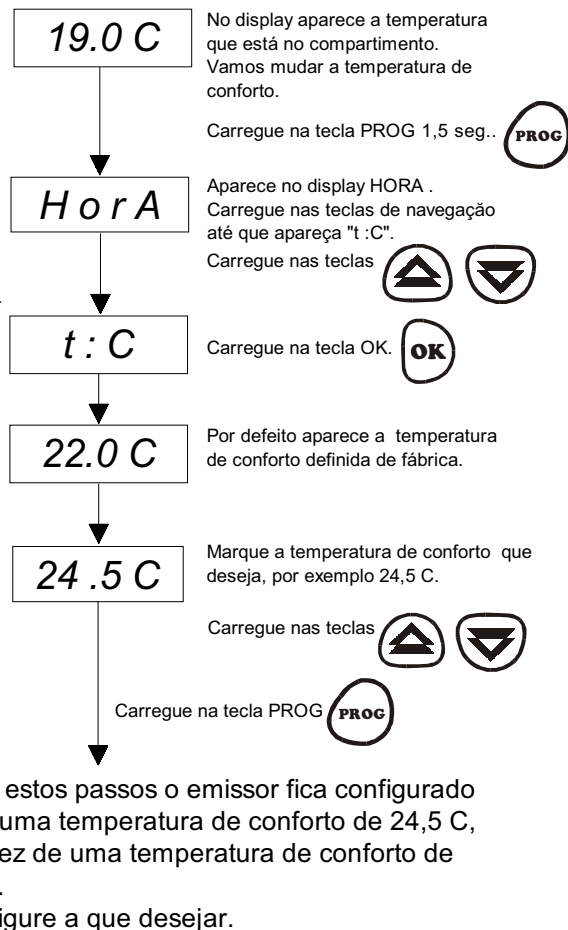

## VARIAR A TEMPERATURA ECONÓMICA

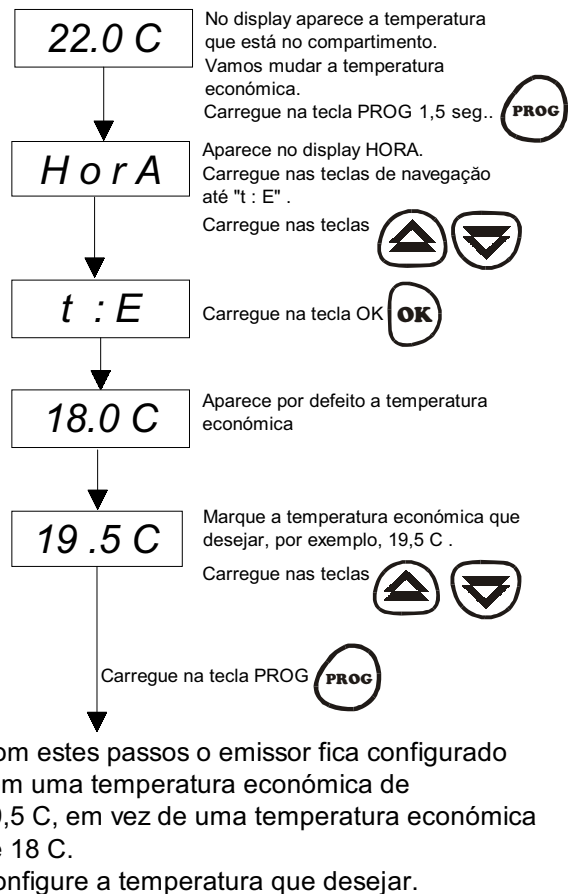

## VARIAR O PLANO DE AQUECIMENTO

Como já tínhamos informado anteriormente o emissor térmico por defeito está pré-programado com o Plano 01, que é um plano de uso geral (ver quadro). Vamos explicar como mudar para o plano que deseja segundo os 7 planos pré-programados.

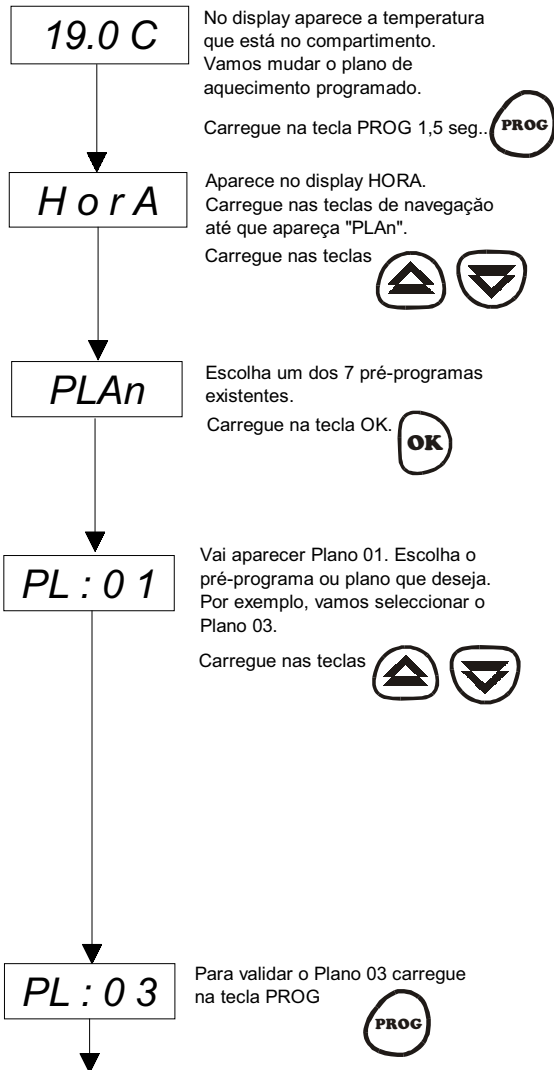

Acaba de mudar o Plano 01 (Uso Geral) para o Plano 03 (Quarto das crianças), cujos valores de programação pode observar na **Tabela N. 1 (Página 4)**.

## OPÇÃO MANUAL

Esta opção está pensada para o caso de não desejar programar o emissor com algum dos 7 planos disponíveis ou não desejar realizar nenhum plano configurável. O emissor neste caso funcionará como um aparelho normal de aquecimento.

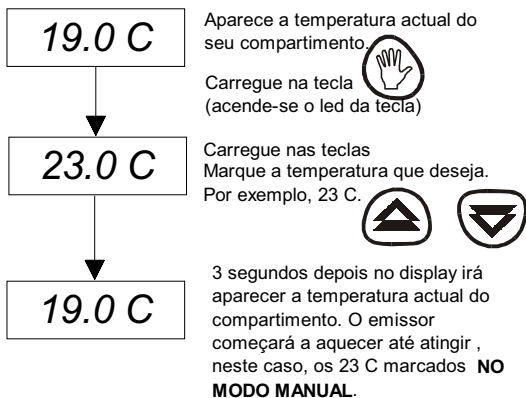

## CONFIGURAÇÃO DE UM PLANO DE AQUECIMENTO À SUA MEDIDA

No caso das suas necessidades de aquecimento não corresponderem com nenhum dos 7 programas disponíveis para si, passamos a explicar como configurar um plano de aquecimento à sua medida. Neste programa pode configurar todos os parâmetros disponíveis para adequá-lo aos seus desejos. O plano a configurar seria o seguinte:

DIAS DA SEMANA	PERIODOS DE AQUECIMENTO					
	PERIODO 1 "P1"		PERIODO 2 "P2"		PERIODO 3 "P3"	
	COMEÇO DO CONFORTO	COMEÇO DO ECONOMIA	COMEÇO DO CONFORTO	COMEÇO DO ECONOMIA	COMEÇO DO CONFORTO	COMEÇO DO ECONOMIA
2ª a 6ª feira	7:00 h	10:00 h	13:00 h	14:00 h	18:30 h	23:00 h
Sábado a Domingo	9:00 h	12:00 h	14:00 h	23:00	-----	-----

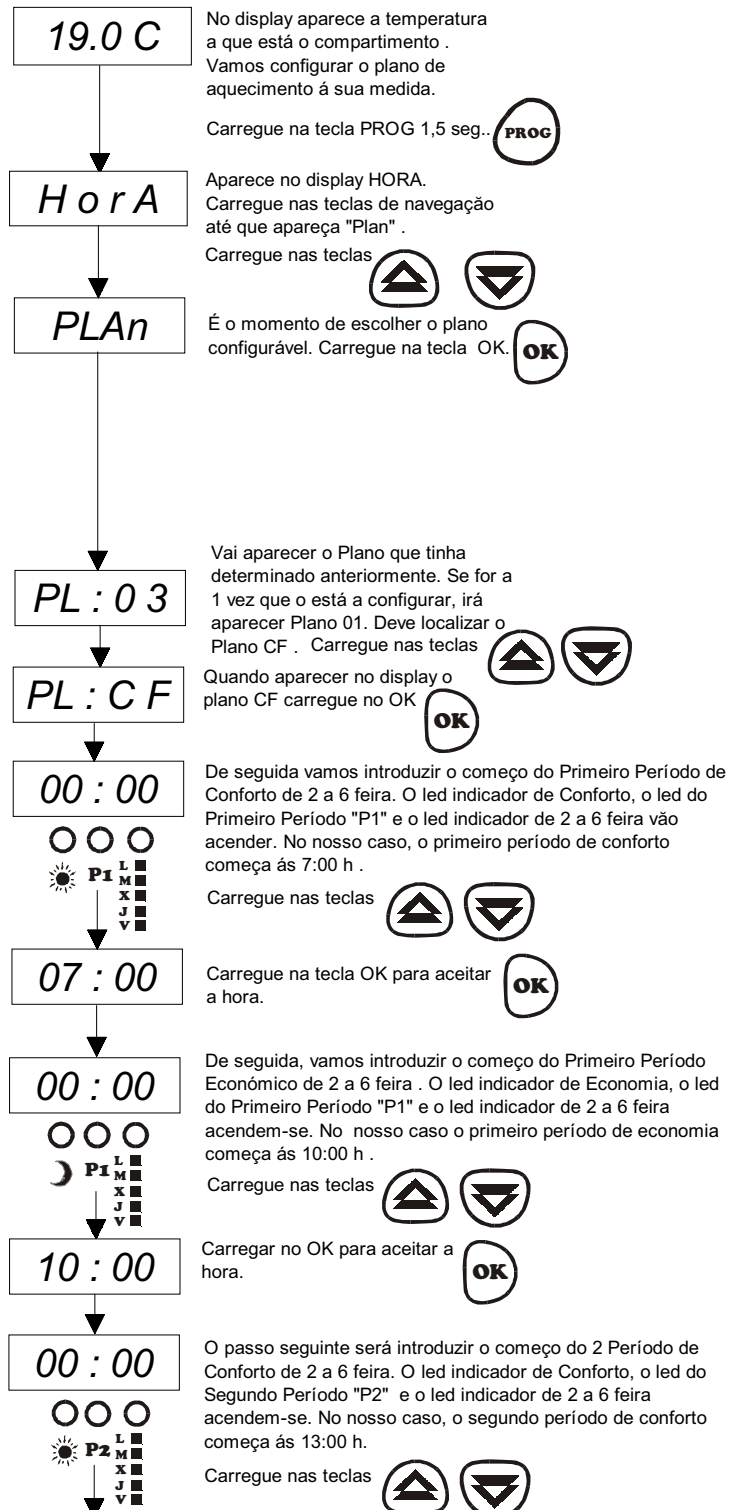

Continua na página seguinte

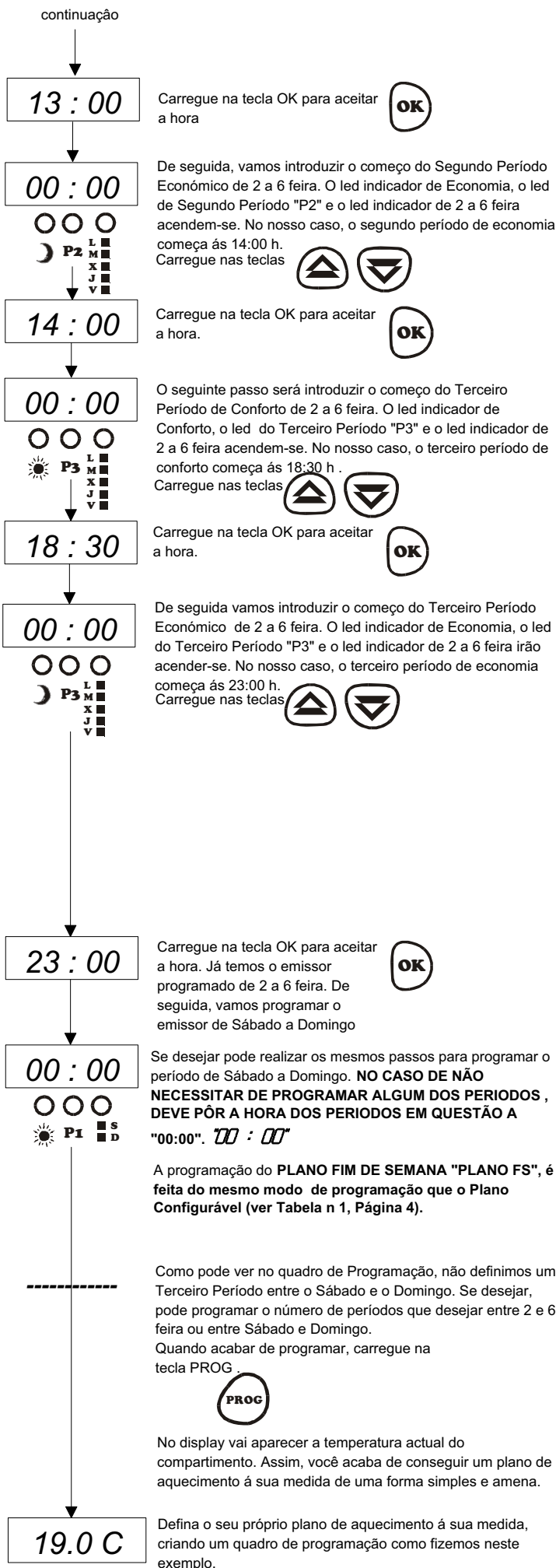

## APAGAR O DISPLAY LUMINOSO

Se desejar pode apagar só o display luminoso, permanecendo o emissor em funcionamento. Esta opção está pensada para o caso em que a luz que emite o display o possa incomodar, por exemplo, durante a noite nos quartos.

Assim, deverá proceder da seguinte maneira:

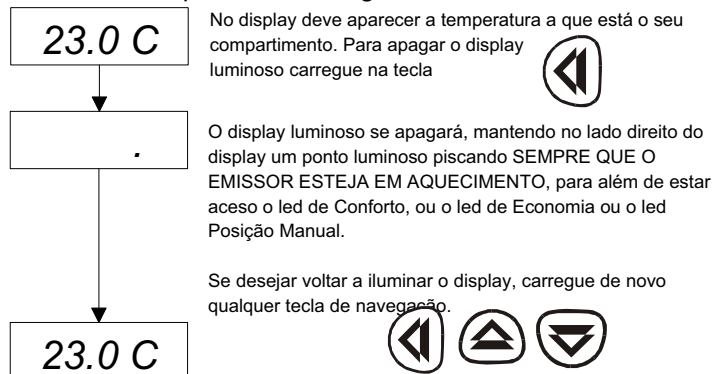

**NOTA IMPORTANTE:** Esta opção esta anulada quando o emissor se encontra no Plano Anti-gelo "PL AH".

## MODIFICAR UM PARÂMETRO DE UM PLANO CONFIGURÁVEL

Se quiser, por qualquer motivo, modificar um parâmetro de um plano configurado por si, "NÃO É NECESSÁRIO VOLTAR A PROGRAMAR POR INTEIRO O PLANO CONFIGURÁVEL". Para explicar-lhe como modificar um parâmetro, vamos dar-lhe um exemplo prático para indicar como se realiza. Vamos mudar do Plano anterior "a hora de começo do Segundo Período de Conforto de Sábado a Domingo".

Como pode verificar no quadro anterior, a hora do começo são as 14:00 h. Vamos mudar para as 15:00 h. A forma é a seguinte:

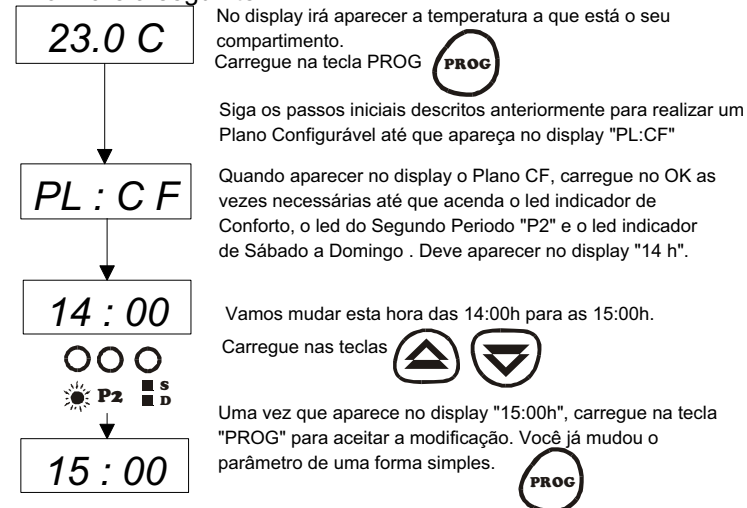

## INSTRUÇÕES DE INSTALAÇÃO

É indispensável que o emissor **SEJA FIXADO FIRMEMENTE A UMA PAREDE FIXA E NIVELADA**. Assegure-se para além disso, que o emissor fica **TOTALMENTE VERTICAL** em relação ao solo. É importante que se sigam rigorosamente as seguintes instruções::

Abra a caixa da embalagem e verifique que o emissor se encontra em perfeitas condições. **VERIFIQUE SE HÁ ALGUMA TOMADA PERTO DE ONDE O VAI COLOCAR** .

Tire de dentro da caixa **O ESCANTILHÃO ONDE SE INDICA A POSIÇÃO EXACTA DOS FUROS NECESSÁRIOS FAZER NA PAREDE**.

Para evitar problemas e obter resultados de aquecimento óptimos é necessária uma distância mínima de 15 cm entre o emissor e qualquer material combustível como móveis, cortinas, etc. O resto das distâncias que se devem manter estão descritos na seguinte figura **4**

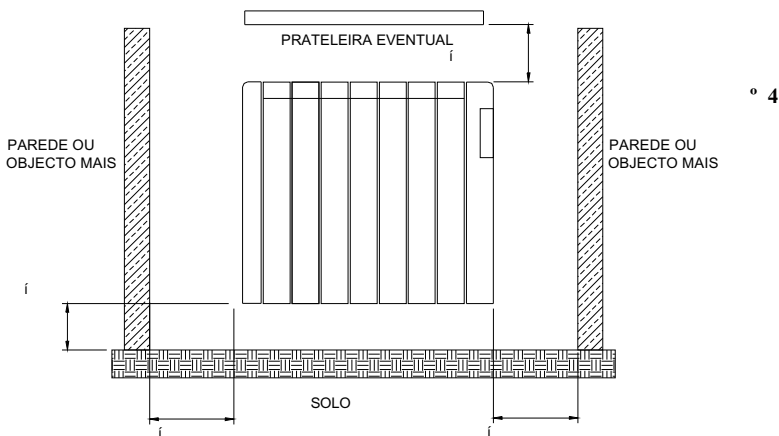

Retire também da embalagem os dois suportes de parede e a bolsa de acessórios.

As medidas dos furos da parede são **5**

E	420		
E	420		
E	420		
E	420		
E	420		

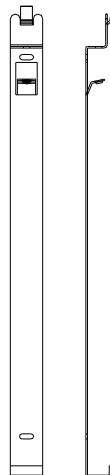
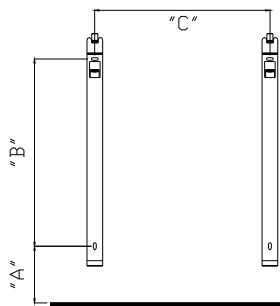

Se o emissor térmico vai ser instalado num quarto de banho, deve respeitar as medidas de segurança descritas na **Fig. 6**, para evitar riscos eléctricos ver **6** :

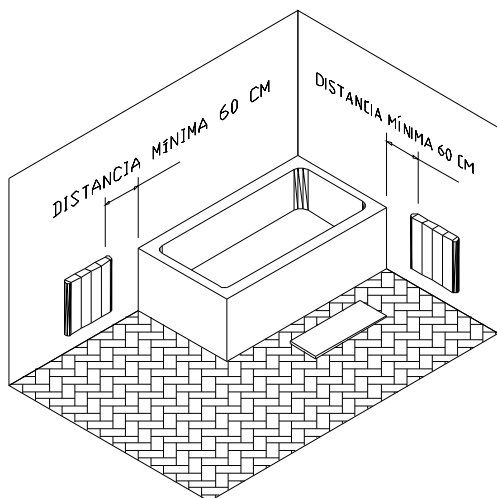

° 6

Situe o escantilhão apoiado no solo (siga as instruções indicadas no mesmo) e marque as 4 marcas existentes no escantilhão de tal forma que fiquem marcadas as 4 posições na parede (**Fig. 7**). (Guarde o escantilhão para futuras mudanças de lugar do emissor térmico).

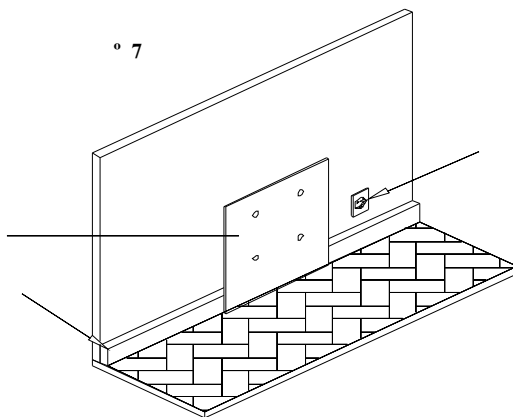

° 7

Da bolsa de acessórios retire os 4 tacos de diâmetro 8mm, os 4 parafusos de 5,5x38 mm e os 2 parafusos de 6x40 mm.

Faça os 4 furos nas marcas da parede para introduzir os 4 tacos de 8 mm de diâmetro.

Aperte os 2 suportes com os 4 parafusos de 5,5 x 38 mm de tal forma que os suportes fiquem como na **8**

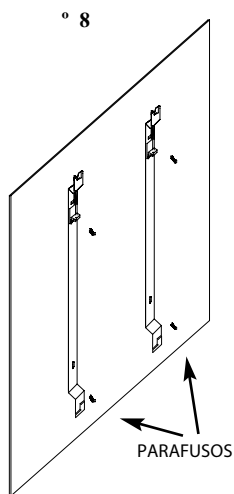

Pegue nos dois parafusos de 6x40mm e aperte-os **LIGEIRAMENTE** em cada um dos suportes

9

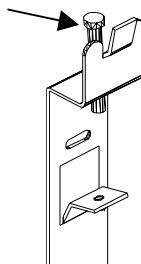

° 9

De seguida pegue no aparelho de tal forma que o painel de comandos fique à sua direita. Incline o aparelho com a parte de cima para si.

Apoie o emissor na parte inferior dos separadores de parede

10

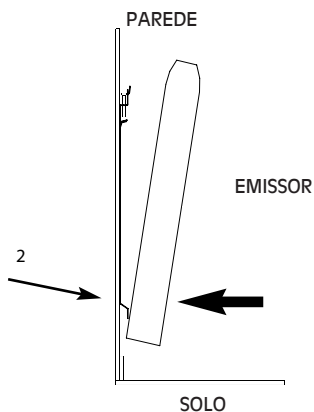

Desloque suavemente o emissor até à esquerda ou direita até que fique centrado e alojado em dois canais da parte traseira do emissor.

Coloque o emissor na vertical e uma vez que esteja paralelo à parede, deixe cair suavemente o emissor até que entre nos canais da parte superior dos separadores

1

1

PAREDE

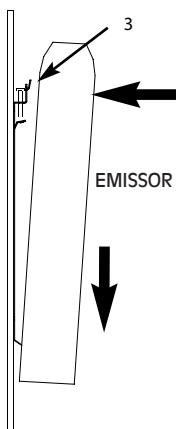

Para que o emissor fique perfeitamente fixo à parede, aperte **COMPLETAMENTE** os 2 parafusos 6x40mm na parte superior dos separadores

9

Assegure-se que o emissor ficou perfeitamente fixo à parede, para evitar futuros riscos.

De seguida, ligue a ficha de alimentação à tomada mais próxima.

Acabou de instalar o emissor térmico HAVERLAND. Esperamos que satisfaça as suas necessidades de aquecimento.

## MANUTENÇÃO

Este emissor térmico não necessita de nenhum tipo de manutenção especial.

Limpe o pó com um pano suave e seco, **SEMPRE COM O EMISSOR DESLIGADO E FRIO**.

**NUNCA UTILIZE DISSOLVENTES NEM PRODUTOS ABRASIVOS .**

É conveniente limpar as superfícies do emissor (SEMPRE FRIO E DESLIGADO) no começo da temporada de aquecimento.

## POSSÍVEIS AVARIAS

- O EMISSOR NÃO AQUECE . Verificar que o emissor não está coberto ou que as entradas de ar não estejam obstruídas . No caso de se ter tapado o aparelho, actuará o limitador de segurança. **PARA VOLTAR A FUNCIONAR DEVERÁ DESLIGAR A FICHA DO EMISSOR DA TOMADA E ESPERAR 4 MINUTOS ANTES DE VOLTAR A LIGÁ-LO.**

## ESQUEMA ELÉCTRICO

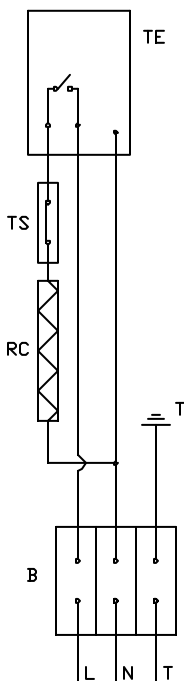

### COMPONENTES ELÉCTRICOS

B LIGADOR

TE CRONO-TERMOSTATO DIGITAL

TS LIMITADOR DE SEGURANÇA

RC RESISTÊNCIA



Quando encontra este símbolo em qualquer um dos nossos produtos eléctricos ou na respectiva embalagem isso indica que na Europa esse produto eléctrico não deve ser deitado fora juntamente com o lixo doméstico normal. Para assegurar o devido tratamento ecológico deste produto quando o deite fora, é favor acuar em conformidade com as leis ou regulamentos locais aplicáveis para a eliminação de equipamento eléctrico. Se assim o fizer contribui para a protecção ambiental.

Marsan Industrial, S.A. reserva-se o direito de realizar modificações sem aviso prévio.

Emissão: [m00r@EP2007](mailto:m00r@EP2007)

HERKLICHEN DANKE FÜR IHRE ENTSCHEIDUNG FÜR EINEN HEIZKÖRPER HAVERLAND.

BITTE LESEN SIE DIESE ANWEISUNGEN AUFMERKSAM DURCH, BEVOR SIE DAS GERÄT IN BETRIEB NEHMEN.

DIESE ANLEITUNG SOLLTEN SIE FÜR SPÄTERE KONSULTIERUNG AUFBEWAHREN UND JEDEN NEUEN BENUTZER DES GERÄTES DAMIT VERTRAUT MACHEN.

VOR ANSCHLUSS DES GERÄTES ÜBERPRÜFEN SIE BITTE, OB DIE BETRIEBSSPANNUNG (230 V - 50 HZ) MIT DER NETZSPANNUNG AM ANSCHLUSSORT ÜBEREINSTIMMT.

DIESE ART VON GERÄTEN DARF NICHT IN GEGENWART VON GASEN BZW. EXPLOSIVEN ODER ENTZÜNDBAREN MATERIALIEN BENUTZT WERDEN.

## ALLGEMEINE HINWEISE

Dieser Heizkörper ist zur Montage an einer Wand vorgesehen. Bitte machen Sie sich mit den Anweisungen für die Montage vertraut.

Dieser Heizkörper ist mit einer bestimmten Menge eines besonderen Wärmeleitmittels gefüllt. Daher dürfen Reparaturen, bei denen der Flüssigkeitstank geöffnet wird oder von Heizmittelteils nur vom Hersteller selbst oder von einem autorisierten technischen Kundendienst ausgeführt werden.

Den Anschlussstecker nur im ausgeschalteten Zustand der Thermostat- und Zeituhr ein- bzw. ausstecken. Niemals den Stecker durch Ziehen am Kabel ausstecken.

Das Anschlusskabel darf bei funktionierendem Gerät nicht in Kontakt mit diesem kommen.

Während des Betriebs müssen Sie darauf achten, dass das Gerät ausreichend Abstand von jeglichen entzündbaren Materialien wie Gardinen, Teppichen, Möbeln, etc. hat.

**Den Heizkörper unter keinerlei Umständen abdecken. Auf keinen Fall zum Trocknen von Wäsche benutzen!** Wenn das Gerät abgedeckt wird, besteht akute Überhitzungsgefahr.

Der Elektrische Heizkörper verfügt über eine Sperrmöglichkeit um zu verhindern, dass Kinder die Programmierung verändern. Zur Aktivierung des Programmiermodus die Taste „Prog“ 1,5 Sekunden lang betätigen.

Sollte das Anschlusskabel einmal beschädigt werden, tauschen Sie dieses sofort gegen ein vom Hersteller oder vom Kundendienst zu lieferndes neue Kabel aus.

Falls das Gerät in einem Badezimmer installiert werden soll, muss es so montiert werden, dass es auf keinen Fall von jemandem berührt werden kann, der sich gerade in der Badewanne oder Dusche befindet (Fig. 6).

Das Gerät nicht unter oder vor einer Steckdose montieren.

Zur Trennung des Senders vom Netz den Netzstecker aus der Steckdose ziehen. Überprüfen Sie vor Beginn von Arbeiten am Sender, ob dieser vom Netz getrennt ist.

Beim Entsorgen des Gerätes müssen die geltenden gesetzlichen Bestimmungen zum Auffangen und Wiederverwerten der Abfallstoffe (insbesondere des Heizmittels) eingehalten werden.

Die Montage muss unter Einhaltung der geltend Normen für die Elektroinstallation montiert werden.

Alle unsere Modelle sind mit einem Sicherheitsschalter ausgerüstet. Dieser schaltet das Gerät ab, falls durch irgendeinen Grund eine Überhitzung auftreten sollte. **Wichtig: Damit das Gerät nach Ansprechen des Sicherheitsschalters wieder funktionsfähig wird, muss die Stromversorgung unterbrochen (Stecker aus der Steckdose ausziehen) und 4 Minuten vor dem erneutem Einstecken gewartet werden.**

Das Gerät muss wirkungsvoll geerdet werden.

Der Heizkörper muss so installiert werden, dass der Netzstecker jederzeit leicht zum Ausstecken erreichbar ist.

Dieser Heizkörper ist nicht zum Einbau in eine Wandvertiefung geeignet. Bitte halten Sie unter allen Umständen die vorgesehenen Sicherheitsabstände ein (Fig. 4).

Die Garantie des Geräts deckt keinerlei Schäden ab, die durch aufmerksames Lesen und Befolgen dieser Anleitung hätten vermieden werden können. Personen (einschließlich Kinder), die aufgrund ihrer physischen, sensorischen oder geistigen Fähigkeiten oder ihrer Unerfahrenheit oder Unkenntnis nicht in der Lage sind, das Gerät sicher zu benutzen, solltendieses Gerät nicht ohne Aufsicht oder Anweisung durch eine verantwortliche Person benutzen. Kinder sollten beaufsichtigt werden, um sicherzustellen, dass sie nicht mit demGerät spielen.

## MODELLE RC-E

MODELLE RC-E	LEISTUNG (W)	NETZSPANNUNG (V) ~	ABMESSUNGEN IN MM L X H X T	ANZAHL HEIZELEMENTE
RC 4 E	500	230	435 X 580 X 94	4
RC 6 E	750	230	593 X 580 X 94	6
RC 8 E	1000	230	751 X 580 X 94	8
RC 10 E	1250	230	909 X 580 X 94	10
RC 12 E	1500	230	1067 X 580 X 94	12

### TECHNISCHE DATEN

Auf allen unseren Heizkörper ist auf der rechten Seite ein Typenschild mit der Angabe der folgenden Eigenschaften zu finden:

- 1) Das Heizkörpermodell (daran ist die Anzahl der Heizelemente des Heizkörpers und die Art des Thermostats zu erkennen):  
RC 12 = Heizblock mit 12 Heizelementen.  
E = Digitale Thermostat- und Zeituhr mit Wochenschaltung.
- 2) Die elektrische Leistung des Heizkörpers (in Watt ausgedrückt).
- 3) Die Netzspannung (Volt) und die Wechselstromfrequenz (Hz) an welche das Gerät anzuschließen ist.

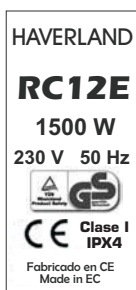

## VORTEILE DES THERMOELEKTRISCHEN HEIZKÖRPERS MIT ELEKTRONISCHER DIGITAL-THERMOSTAT- UND SCHALTUHR

Die herkömmlichen Heizungssysteme sind meist nicht mit einer präzisen Temperatursteuerung ausgestattet. Mit den Modellen RC-E von HAVERLAND haben Sie jetzt die Möglichkeit, einerseits die Temperatur des mit diesem Heizkörper ausgestatteten Raums präzise zu regeln und dabei außerdem den unnötigen Energieverbrauch zu vermeiden.

Mit der eingebauten elektronischen Thermostat- und Schaltuhr können Sie die Idealtemperatur für jeden Zeitraum über Tag und über Nacht getrennt einstellen. Mit den vorprogrammierten **SIEBEN SERIENPLÄNEN BZW. -PROGRAMMEN, von denen Sie eins selbst konfigurieren können**, werden alle Bedürfnisse für maximalen Heizkomfort zu jeder Zeit und unter allen Umständen gedeckt.

Mit diesen sieben serienmäßigen Heizplänen können Sie die Wärme der verschiedenen Bereiche Ihrer Wohnung wie Esszimmer, Wohnzimmer, Küche, Schlafzimmer, etc. unabhängig voneinander regeln. Jedes dieser Programme ist für eine bestimmte Nutzung der verschiedenen Räume im Verlauf des Tages und der Woche ausgelegt. Die Heiztemperatur wird in zwei Bereiche für den Verlauf des Tages aufgeteilt: Eine Temperatur für die Zeiträume, in denen Sie den Raum nutzen, in dem der Heizkörper montiert ist: Das ist die **Komfort-Temperatur (im folgenden KT genannt)** sowie die Temperatur für die restliche Zeit des Tages, die wir im folgenden als **Spartemperatur (ST)** bezeichnen werden. Für noch darüber hinaus gehende Bequemlichkeit unterscheidet der Heizkörper außerdem zwischen Werk- und Feiertagen.

## FUNKTIONSWEISE DER MODELLE RC-E MIT ELEKTRONISCHER DIGITAL-TEMPERATUR- UND ZEITUHR

Die Heizkörper HAVERLAND sind ab Werk mit 7 Betriebsprogrammen ausgestattet, die eine Lösung für so gut wie alle üblicherweise auftretenden Heizsituationen bieten. Diese 7 Heizpläne werden in der folgenden **Tabelle 1** näher beschrieben:

HEIZ-PLAN	RAUM ODER NUTZUNG	UHRZEIT KOMFORTTEMPERATUR "KT"			
		TAGE	ZEITRAUM 1	ZEITRAUM 2	ZEITRAUM 3
<b>PL01</b>	ALLGEMEINE NUTZUNG	WERKTAGS (M - F)	10 24 Uhr		
		FEIERTAGS (S - S)	10 24 Uhr		
<b>PL02</b>	WOHN- UND ESSZIMMER	WERKTAGS (M - F)	7 9 Uhr	12 16 Uhr	18 24 Uhr
		FEIERTAGS (S - S)	10 24 Uhr		
<b>PL03</b>	KINDER-SCHLAFZIMMER	WERKTAGS (M - F)	6 9 Uhr	16 24 Uhr	-----
		FEIERTAGS (S - S)	10 24 Uhr		
<b>PL04</b>	SCHLAFZIMMER	WERKTAGS (M - F)	6 9 Uhr	19 24 Uhr	-----
		FEIERTAGS (S - S)	9 11 Uhr	14 16 Uhr	20 24 Uhr
<b>PLAH</b>	FROSTSCHUTZ	WERK- UND FEIERTAGE	6 ° C DEN GANZEN TAG ÜBER Die grüne LED für den Energiesparmodus blinkt		
<b>PLFS</b>	WOCHELENDE (FREITAG BIS SAMSTAG KONFIGURIERBAR)	MONTAG BIS DONN.	6 ° C DEN GANZEN TAG ÜBER Die grüne LED für den Energiesparmodus blinkt		
		FREITAG	16 24 Uhr	-----	-----
		SAMST. BIS SONNT.	10 18 Uhr	-----	-----
		<b>MÖGLICHKEIT DER FREIEN PROGRAMMIERUNG</b>			
<b>PLCF</b>	BÜROS / KONFIGURIERBAR	WERKTAGS (M - F)	7 14 H	15 19 H	-----
		FEIERTAGS (S - S)	-----	-----	-----

Während der nicht in der Tabelle angegebenen Zeiten arbeitet der Heizkörper im Modus Spartemperatur (ST).

Der **Plan AH** (Frostschutz) dient dazu, auch bei langer Abwesenheit und Kälteperioden einen wirksamen Schutz gegen das Vereisen der Wasserleitungen im Haus zu gewährleisten.

Der **Plan FS** ist speziell für die Heizbedürfnisse in Wochenendwohnungen konzipiert. Damit arbeitet der Heizkörper von Montag bis Donnerstag in Frostschutzfunktion. Das Blinken der grünen LED für den Energiesparmodus zeigt an, dass sich der Elektrische Heizkörper in der Stellung „Frostschutz“ befindet. Am Freitag wärmt er dann, wie aus der Tabelle zu ersehen, die Wohnung für Ihre Ankunft an. Am Samstag und Sonntag hält das System dann 24 Stunden lang standardmäßig die Spartemperatur, kann aber während der gesamten Zeit von Freitag bis Sonntag ganz nach Belieben auf die jeweiligen Bedürfnisse eingestellt werden.

Der **Plan CF** ist für die Beheizung von Büros und Gewerberäumen bestimmt.

Dieser Plan kann außerdem **von Ihnen frei eingestellt werden** und für den Fall benutzt werden, dass keiner der vorprogrammierten Pläne Ihren Bedürfnissen entsprechen sollte.

Wie Sie aus der Tabelle entnehmen können, liegen die Komfortzeiträume für die meisten Benutzer gleich. **Die Komforttemperatur KT und die Spartemperatur ST können Sie selbst ganz nach Wunsch einstellen.**

Wir empfehlen die folgenden Einstellungen für die Komforttemperatur:

- |                          |            |                |            |
|--------------------------|------------|----------------|------------|
| i Ess- und Wohnzimmer    | KT = 21 °C | i Schlafzimmer | KT = 18 °C |
| i Kinderschlafzimmer     | KT = 20 °C | i Badezimmer   | KT = 23 °C |
| i Büros und Gewerberäume | KT = 21 °C |                |            |

**Der Heizkörper ist ab Werk auf die folgenden Werte voreingestellt:**

**Komforttemperatur** = 22 °C  
**Spartemperatur** = 18 °C  
**Heizplan** = **Plan 01 (Plan für allgemeine Nutzung)**

## EINSCHALTEN, AUSSCHALTEN, BETRIEBSARTEN „HEIZUNG“ UND „BEREITSCHAFT“

### x EINSCHALTEN DES SENDERS:

Stecken Sie den Netzstecker in die Steckdose. Auf dem Display leuchtet die entsprechende LED auf und zeigt an, dass der Sender ordnungsgemäß an das Netz angeschlossen ist und sich in der Betriebsart Bereitschaft „Stand By“ befindet.

### x UMSCHALTEN AUF DIE BETRIEBSART „HEIZUNG“:

Betätigen Sie die Taste . Das Display wird eingeschaltet. Hier werden alle zur Steuerung des Senders erforderlichen Daten angezeigt.

### x UMSCHALTEN AUF DIE BETRIEBSART „BEREITSCHAFT“ (STAND-BY):

Betätigen Sie die Taste . Das Gerät bestätigt die gewählte Betriebsart mit der zugehörigen LED. In dieser Betriebsart bleiben alle von Ihnen eingegebenen Programmparameter erhalten (aktuelle Uhrzeit und Datum).

### x AUSSCHALTEN DES SENDERS:







Ziehen Sie den Netzstecker aus der Steckdose. Bleibt das Gerät länger als 20 Minuten ausgeschaltet, ist nur die erneute Eingabe der aktuellen Uhrzeit und des Datums erforderlich (siehe die entsprechenden Schritte unter „Grundprogrammierung“).

Die Leuchtdioden des Geräts zeigen folgende Zustände an (Abb. 2):

**Abb. 2**



**BILD N°. 3**

	Der sender befindet sich in der betriebsart „bereitschaft“
	Der Heizkörper ist eingeschaltet und die Umgebungstemperatur ist 19 °C.
LED 	Der Heizkörper befindet sich im Betriebsmodus Komforttemperatur.
LED 	Der Heizkörper befindet sich im Betriebsmodus Spartemperatur.
LED 	Der Heizkörper befindet sich im Betriebsmodus Handbetrieb.
LED 	Der Heizkörper befindet sich in der Programmierphase.
	Das Display zeigt rechts von der Temperaturanzeige einen blinkenden Punkt an. Der Heizkörper ist in Heizphase und die Umgebungstemperatur ist 19 °C.

## GRUNDPROGRAMMIERUNG

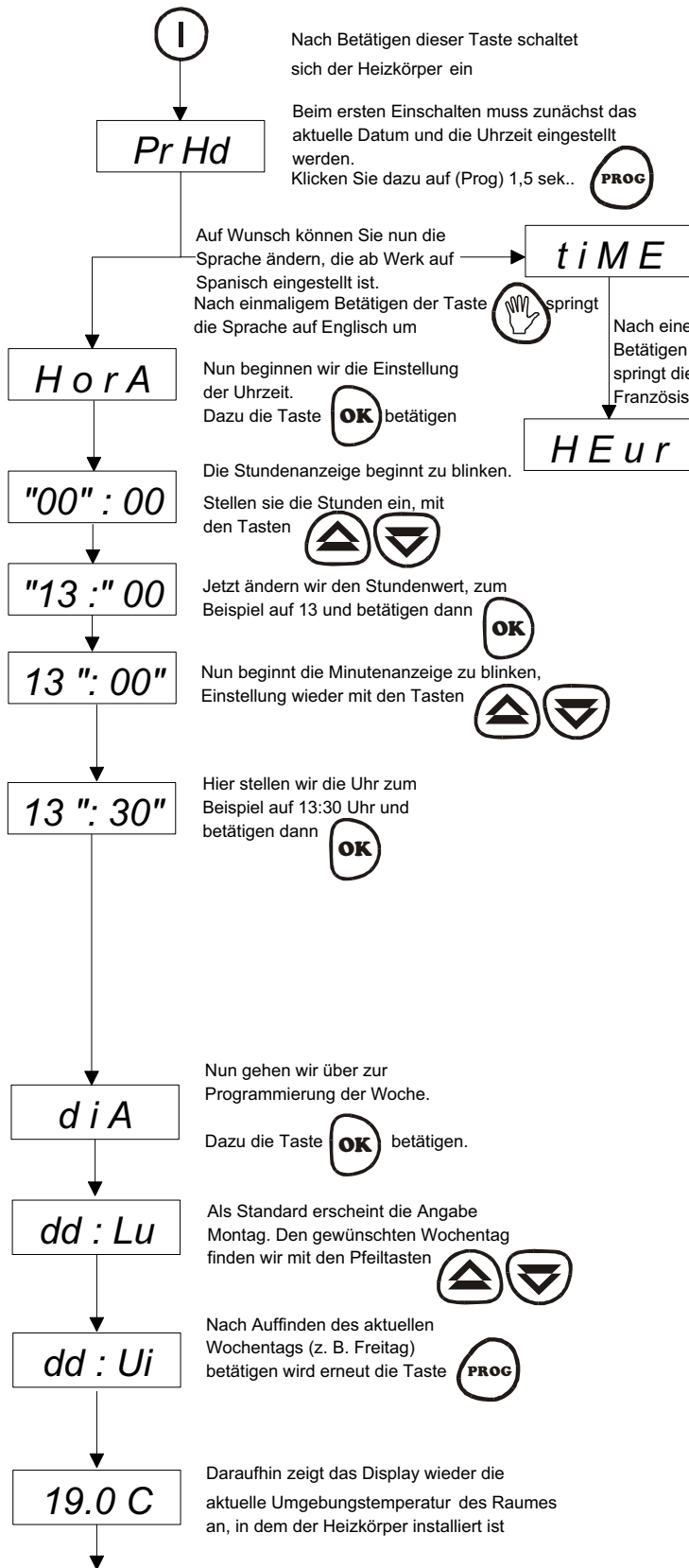

Mit diesen Schritten ist die Grundeinstellung des Heizkörpers vorgenommen, so dass er nun sein seine vollen Funktionen erfüllen kann. Diese Einstellungen sind nur bei der ersten Inbetriebnahme notwendig, sowie wenn das Gerät länger als 20 Minuten ohne Stromversorgung war. Die restlichen Einstellungen (Pläne, Programme, etc.) bleiben jedoch auch bei langem Stromausfall unverändert im Speicher erhalten. Ab Werk sind die wichtigsten Parameter wie folgt eingestellt:

**Komforttemperatur: 22 °C**

**Spartemperatur: 18 °C**

**Programmierter Plan: Plan 1 - Allgemeine Nutzung**

## EINSTELLUNG DER KOMFORTTEMPERATUR

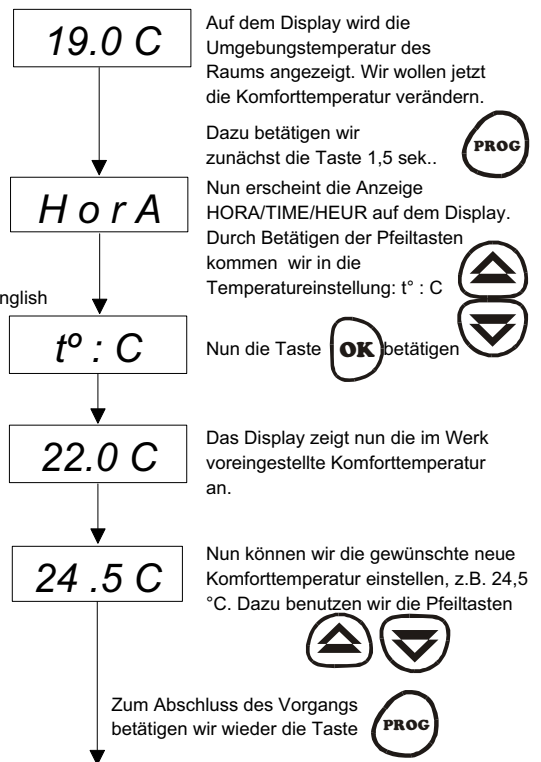

Mit diesen Schritten haben wir den Heizkörper auf eine Komforttemperatur von 24,5 °C anstatt der werksmäßig voreingestellten Temperatur von 22 °C eingestellt. Sie können die Temperatur ganz nach Wunsch einstellen.

## EINSTELLUNG DER SPARTEMperatur

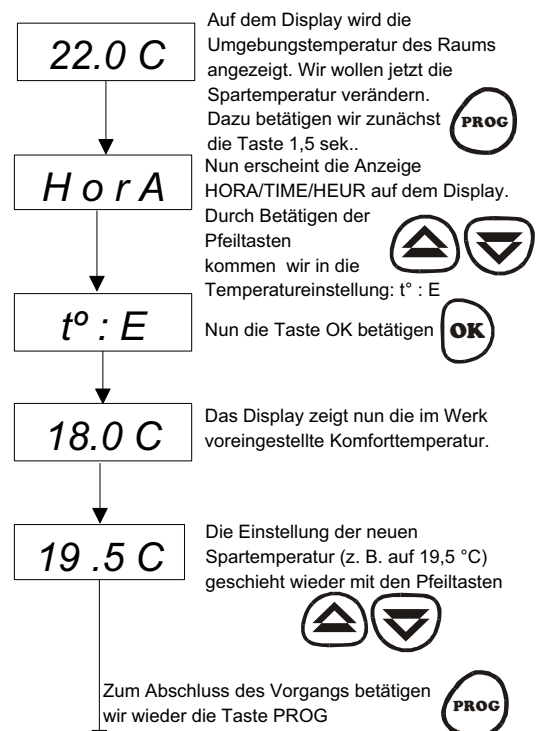

Mit diesen Schritten haben wir den Heizkörper auf eine Spartemperatur von 19,5 °C anstatt der werksmäßig voreingestellten Temperatur von 18 °C eingestellt. Sie können die Temperatur ganz nach Wunsch einstellen.

## VERÄNDERUNG DES HEIZPLANS

Wie schon weiter oben beschrieben, ist das Gerät ab Werk auf den Plan 01 eingestellt, das ist der Plan für allgemeine Nutzung (Siehe Tabelle). Im Folgenden wollen wir Ihnen nun zeigen, wie Sie ganz nach Wunsch einen der 7 vorprogrammierten Pläne aktivieren können.

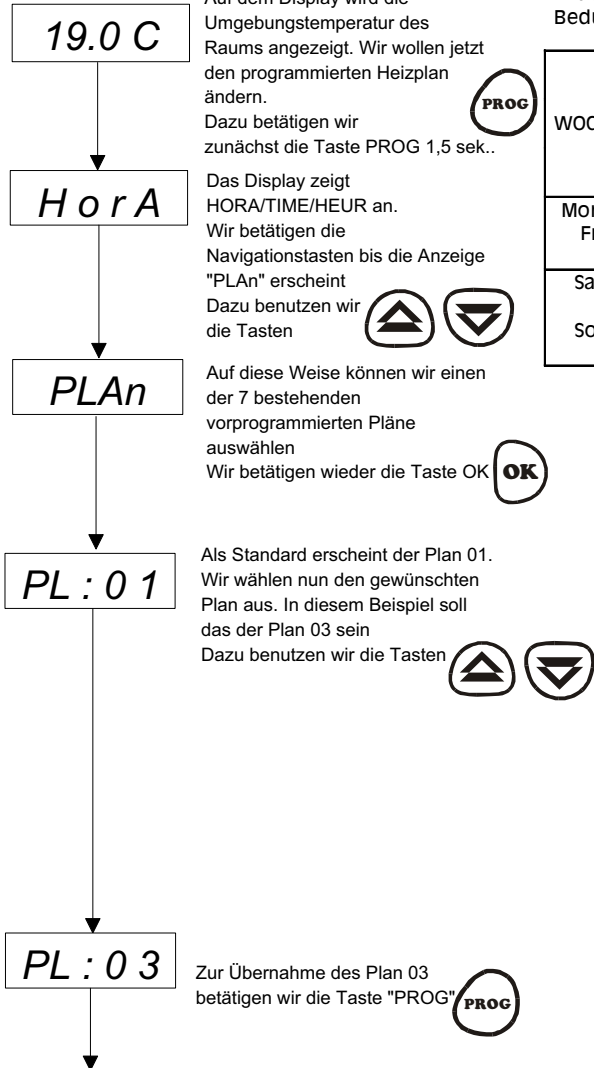

Auf diese Weise haben wir das Gerät gerade vom Plan 01 (Allgemeine Nutzung) auf Plan 03 (Kinderschlafzimmer) umprogrammiert. Die entsprechenden Werte können Sie aus der **Tabelle 1 (Seite 4)** entnehmen.

## OPTION HANDBETRIEB

Diese Option ist für den Fall vorgesehen, dass Sie das Heizgerät nicht auf einen der 7 verfügbaren Heizpläne einstellen und auch sonst keinerlei programmierte Funktion benutzen wollen. Der Heizkörper funktioniert dann als ganz normales Heizgerät.

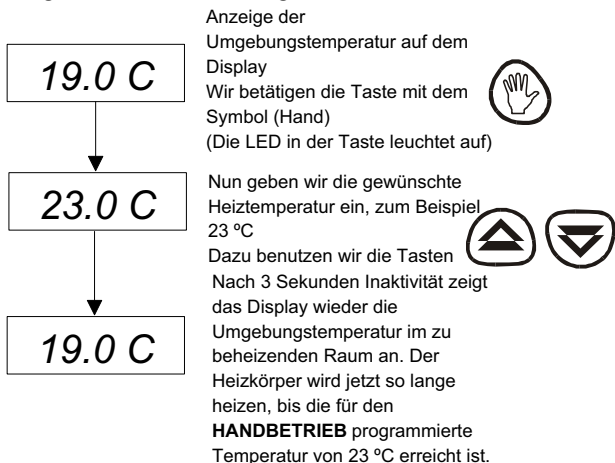

## EINEN HEIZPLAN NACH DEN EIGENEN BEDÜRFNISSEN KONFIGURIEREN

Für den Fall, dass Ihre konkreten Heizbedürfnisse von keinem der vorprogrammierten Pläne gedeckt werden, erklären wir Ihnen im Folgenden, wie Sie einen Heizplan ganz nach Ihren Wünschen gestalten können.

Mit dieser Funktion können Sie sämtliche Parameter des Gerätes auf Ihre spezifischen Bedürfnisse einstellen:

WOCHENTAGE	HEIZZEITRÄUME					
	ZEITRAUM 1 "P1"		ZEITRAUM 2 "P2"		ZEITRAUM 3 "P3"	
	beginn komfort	beginn sparprogr	beginn komfort	beginn sparprogr	beginn komfort	beginn sparprogr
Montags bis Freitags	7:00 h	10:00 h	13:00 h	14:00 h	18:30 h	23:00 h
Samstags und Sonntags	9:00 h	12:00 h	14:00 h	23:00	-----	-----

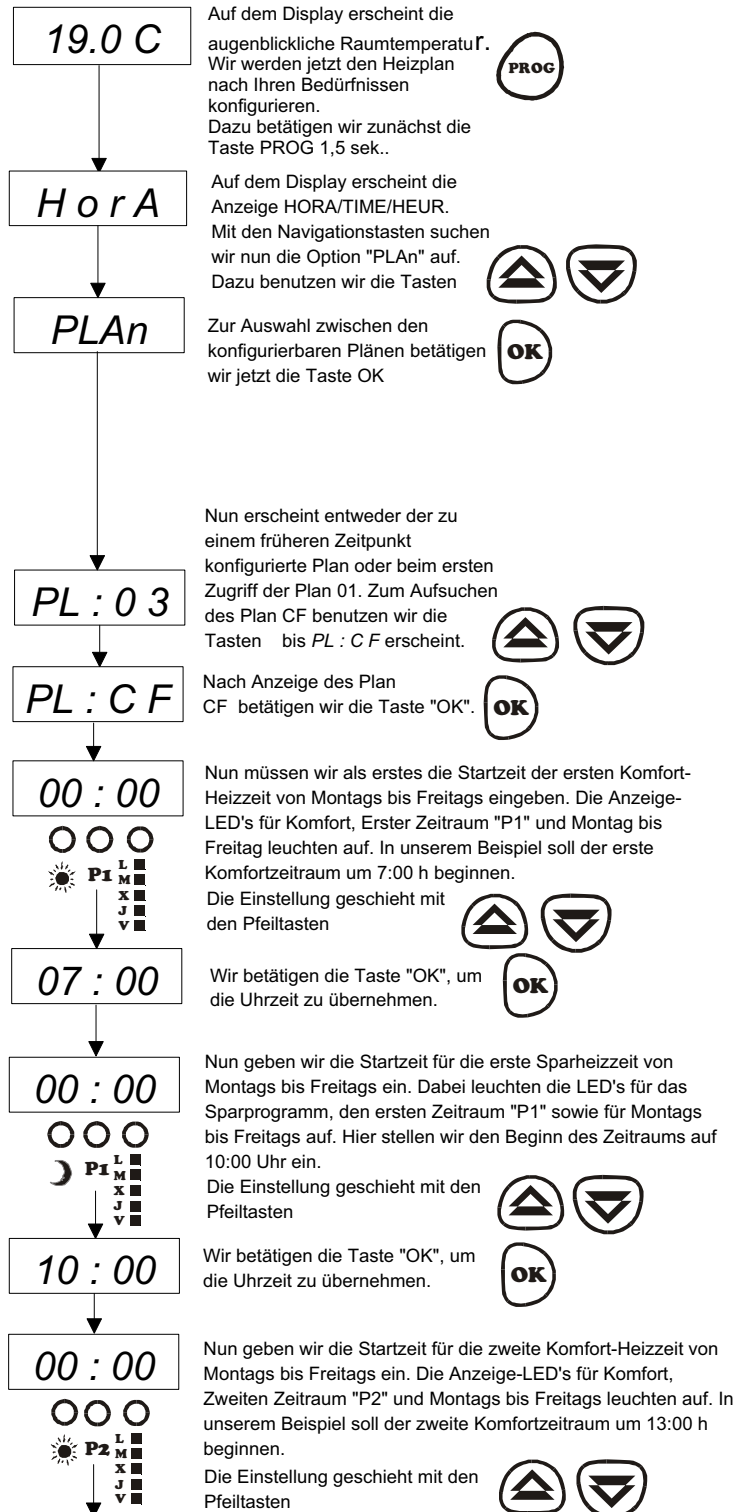

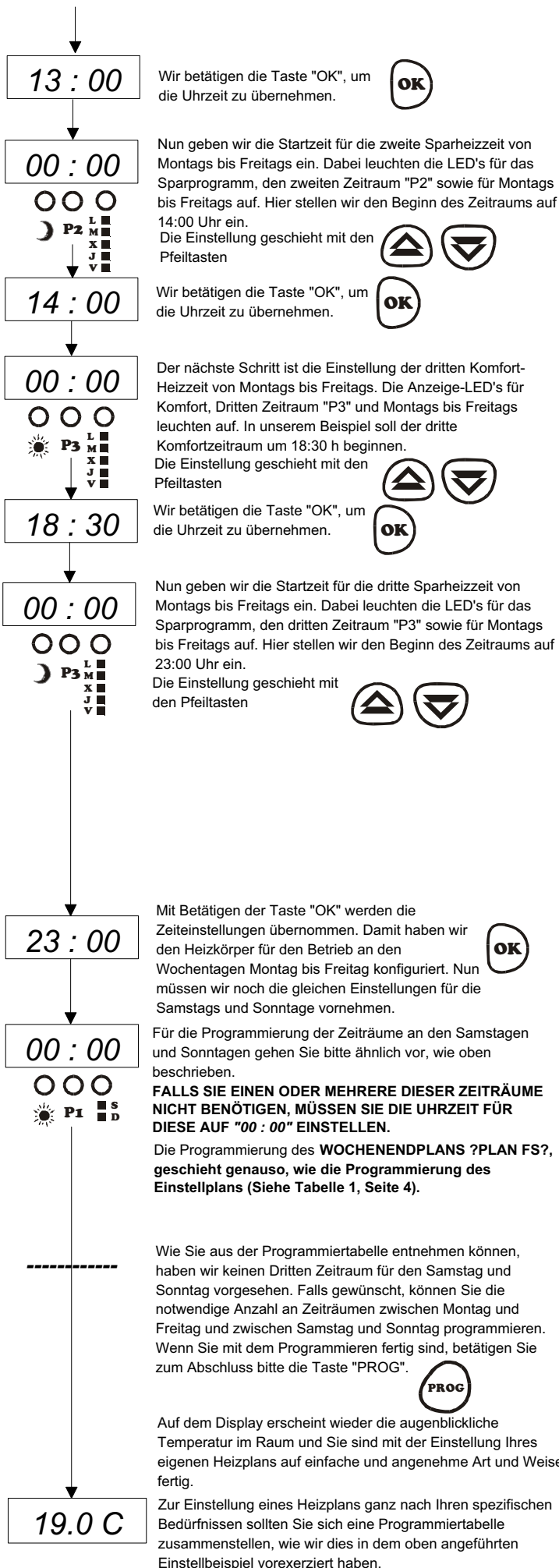

## ABSCHALTEN DES LEUCHTDISPLAYS

Auf Wunsch können Sie das Leuchtdisplay des Heizkörpers ausschalten, ohne dass dabei jedoch die programmierte Funktionsweise des Gerätes unterbrochen würde. Diese Option ist dazu gedacht, insbesondere bei Nacht im Schlafzimmer zu verhindern, dass das Leuchten des Displays stört. Gehen Sie dazu wie folgt vor:

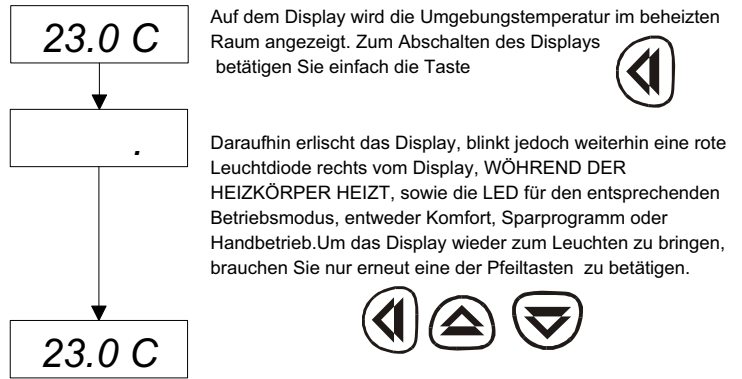

**Wichtiger Hinweis:** Diese Option wird aufgehoben, wenn der Elektrische Heizkörper gemäß dem Frostschutzplan "PL AH" programmiert ist.

## EINEN PARAMETER IN EINEM KONFIGURIERBAREN PLAN ÄNDERN

Falls Sie egal aus welchen Gründen einen beliebigen Parameter in einem selbst konfigurierten Heizplan ändern wollen, **BRUCHEN SIE DIESEN PLAN DESHALB NICHT KOMPLETT NEU EINZUGEBEN.** Zur Beschreibung, wie ein einzelner Parameter geändert werden kann, werden wir wieder auf ein praktisches Beispiel eingehen. So wollen wir nun im weiter oben konfigurierten Plan die Startzeit der zweiten Komfortzeit für Samstag und Sonntag ändern. Wenn Sie noch einmal in die Tabelle zurückschauen, werden Sie sehen, dass wir dort die entsprechende Einstellung auf 14:00 Uhr gemacht haben. Wir wollen diese Zeit jetzt auf 15:00 Uhr umstellen. Dies geschieht wie folgt:



## MONTAGEANWEISUNGEN

Der Heizkörper muss unbedingt **STABIL AN EINE KRÄFTIGE UND SENKRECHTE WAND BEFESTIGT WERDEN**. Versichern Sie sich außerdem, dass der Heizkörper exakt senkrecht zum Boden montiert wird. Es ist von großer Wichtigkeit, dass Sie die folgenden Anweisungen genau einhalten.

- Öffnen Sie die Verpackung des Geräts und überprüfen Sie, dass der Heizkörper in perfektem Zustand ist. **ÜBERPRÜFEN SIE AUCH, OB SICH IN DER NÄHE DES VORGESEHENEN MONTAGEORTS EINE GEEIGNETE STECKDOSE BEFINDET.**
- Holen Sie aus dem Inneren des Verpackungskartons **DIE SCHABLONE MIT DEN ANGABEN DER EXAKTEN LAGE DER ZUR BEFESTIGUNG AN EINER WAND NOTWENDIGEN BOHRLÖCHER** heraus.

Um Probleme zu verhindern und eine optimale Heizleistung zu gewährleisten, sollten Sie einen Mindestabstand von 15 cm zwischen dem Heizkörper und jeglichen entflammaren Einrichtungselementen wie Vorhängen, Möbeln und Ähnlichem einhalten. Die restlichen einzuhaltenden Abstände entnehmen Sie bitte aus der folgenden Zeichnung (**Bild 4**).

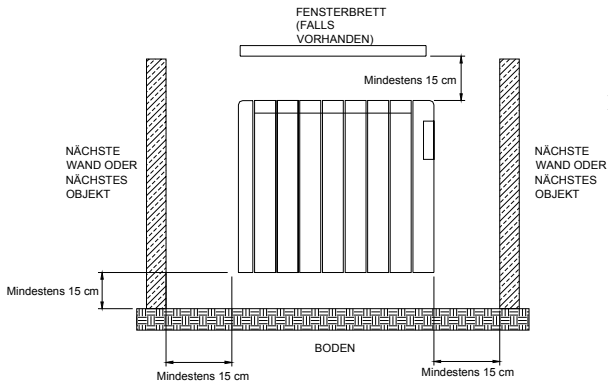

**BILD N° 4**

- Außer der Schablone mit den Montagebeschreibungen entnehmen Sie dem Karton auch die beiden Wandhalterungen und den Beutel mit dem Befestigungsmaterial.
- Die Abstände zwischen den Bohrlöchern sind von Modell zu Modell verschieden (**Bild 5**):

MODELL	A (mm)	B (mm)	C (mm)
RC 4 E	420	246	159
RC 6 E	420	246	319
RC 8 E	420	246	478
RC 10 E	420	246	638
RC 12 E	420	246	638

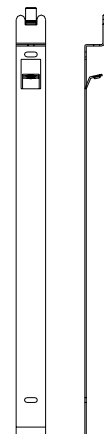
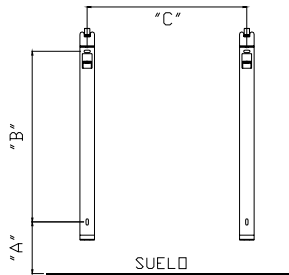

**BILD N° 5**

- Falls der Heizkörper in eine Badezimmer oder Toilettenraum installiert werden soll, müssen unbedingt die im **BILD 6** festgelegten Sicherheitsmaßnahmen getroffen werden, um die Gefahr von Stromschlägen zu verhindern (Siehe **Bild 6**).

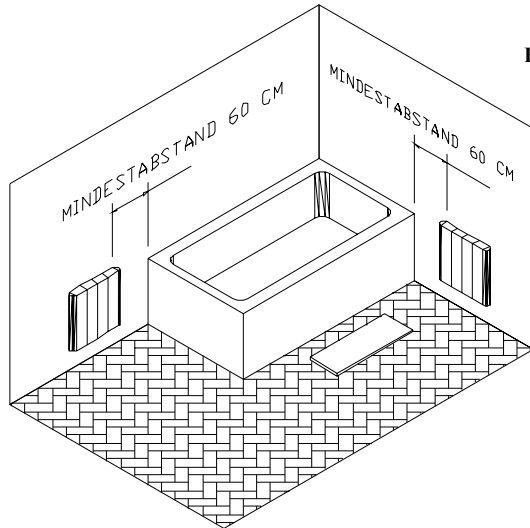

**BILD N°. 6**

- Platzieren Sie die Montageschablone in Kontakt mit dem Fußboden an der gewünschten Montagestelle (folgen Sie den Anweisungen auf der Schablone) und markieren Sie die 4 dort angegebenen Bohrpunkte an der Wand (**Bild 7**). (Verwahren Sie die Schablone für eventuelle spätere Montagen des Heizkörpers an einer anderen Stelle).

**BILD N°. 7**

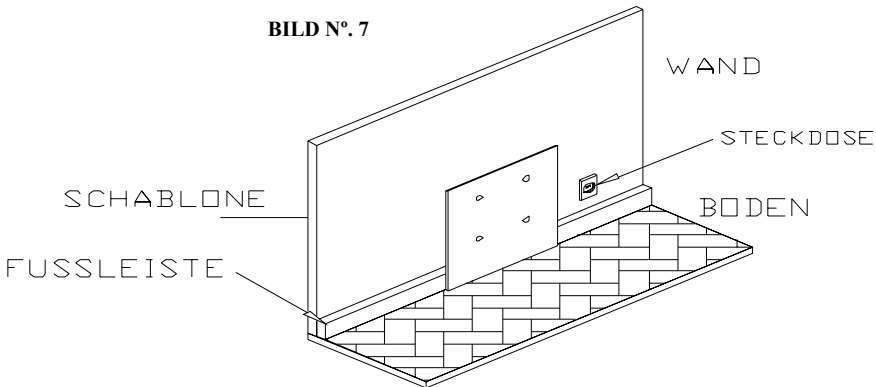

- Entnehmen Sie dem Beutel mit dem Befestigungsmaterial die 4 8-mm-Dübel, die 4 Schrauben 5,5 x 38 mm und die 2 Schrauben 6 x 40 mm.
- Führen Sie die 4 Bohrungen an den 4 Markierungen an der Wand aus und schieben dort die 4 Dübel ein.
- Schrauben Sie die beiden Halterungen mit den 4 Schrauben 5,5 x 38 mm so an, dass sie wie aus dem **Bild 8** zu ersehen montiert werden.

BILD N° 8



BILD N° 10



BILD N° 11

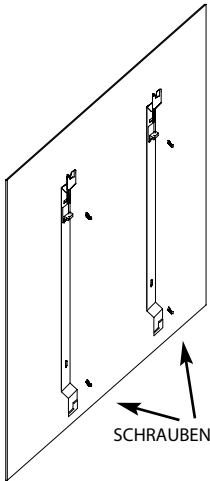

- Schrauben Sie nun die beiden Schrauben 6 x 40 mm NUR EIN KLEINES STÜCK in die beiden Halterunen ein. **(Punkt 1, Bild 9).**

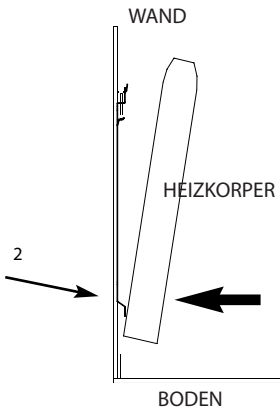
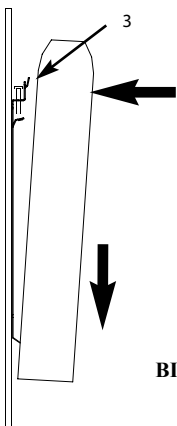

BILD N° 9

- Heben Sie nun den Heizkörper in einer Stellung an, in der das Bedienfeld auf Ihrer rechten Seite liegt und halten ihn etwas schräg, mit der Oberseite näher zu Ihnen.
- Legen Sie nun den Heizkörper nun mit seiner Unterseite auf die beiden Wandhalter auf **(Punkt 2, Bild 10).**
- Verschieben Sie den Heizkörper vorsichtig etwas nach rechts oder links, bis er richtig zentriert ist und die Halterungen korrekt in die beiden Montagespalten auf der Rückseite des Gerätes eingreifen.
- Bringen Sie den Heizkörper jetzt in senkrechte Stellung und lassen ihn parallel zur Wand vorsichtig nach unten rutschen, so dass auch die oberen Halterungselemente korrekt in die Montageschlitz eingreifen. **(Punkt 3, Bild 11).**
- Um den Heizkörper nun unverrückbar zu befestigen, schrauben Sie die zunächst nur ein kurzes Stück eingeschraubten Schrauben in den oberen Halterungselemente **BIS ZUM ANSCHLAG** ein **(Punkt, 1 Bild 9).**
- Überprüfen Sie jetzt noch einmal, ob der Heizkörper wirklich stabil und senkrecht an der Wand befestigt ist, um zukünftige Risiken zu vermeiden.
- Nun können Sie den Anschlussstecker in eine nahegelegene Steckdose einstecken.
- Damit ist der elektrische Heizkörper HAVERLAND installiert. Wir hoffen sehr, dass Sie damit Ihre Heizbedürfnisse zufrieden stellen können.

## WARTUNG

Dieser Heizkörper verlangt keine besondere Wartung.

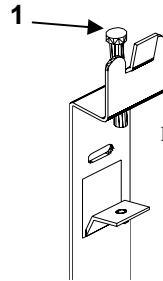
Reinigen Sie ihn von Zeit zu Zeit mit einem weichen trockenen Tuch, **JEDOCH NUR BEI AUSGESCHALTETEM GERÄT UND IN KALTEM ZUSTAND.**

**BENUTZEN SIE NIEMALS LÖSUNGSMITTEL ODER SCHEUERMITTEL ZUM SAUBERMACHEN.**

Wir empfehlen, die Oberflächen des Heizkörpers vor Beginn der Heizperiode (NUR BEI KALTEM UND AUSGESCHALTETEM GERÄT) von Staub und anderen Verschmutzungen zu reinigen.

## MÖGLICHE FUNKTIONSSTÖRUNGEN

x **DER HEIZKÖRPER WIRD NICHT WARM.** Überprüfen Sie, dass der Heizkörper nicht abgedeckt oder die Lüftungsschlitze nicht verstopft sind, denn bei einer Abdeckung des Geräts spricht der Sicherheitsschalter an. **UM DEN SICHERHEITSSCHALTER ZURÜCKZUSETZEN, MUSS DAS GERÄT FÜR CA. 4 MINUTEN VON DER STROMVERSORGUNG GETRENNT UND DANN WIEDER ANGESCHLOSSEN WERDEN.**

## ELEKTROSCHALTSCHEMA

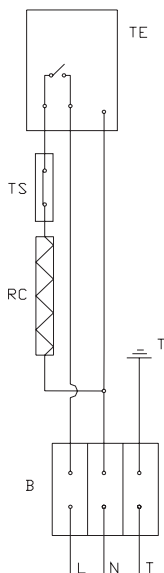

### ELEKTRISCHE BESTANDTEILE

- B ANSCHLUSSSTECKER ODER KLEMMLEISTE
- TE DIGITALE THERMOSTAT- UND SCHALTUHR
- TS SICHERHEITSSCHALTER
- RC HEIZWIDERSTAND



Dieses Symbol auf unseren Elektroprodukten oder deren Verpackung weist darauf hin, dass das entsprechende Produkt in Europa nicht als Haushaltsmüll entsorgt werden darf. Um die ordnungsgemäße Abfallbehandlung sicherzustellen, entsorgen Sie es bitte gemäß örtlichen Gesetzen und Verordnungen für die Entsorgung von Elektrogeräten. Dadurch tragen Sie zur Erhaltung der natürlichen Ressourcen und Förderung des Umweltschutzes bei der Behandlung und Entsorgung von Elektromüll bei.

Marsan Industrial, S.A. behält sich das Recht auf jederzeitige Änderungen ohne vorherige Ankündigung vor.

Stand: m00r@E2007

**CERTIFICADO DE GARANTÍA HAVERLAND (VALIDO SOLO PARA ESPAÑA)  
CERTIFICAT DE GARANTIE HAVERLAND (VALABLE UNIQUEMENT EN ESPAGNE)  
HAVERLAND GUARANTEE CERTIFICATE (VALID ONLY FOR SPAIN)**

MARSAN INDUSTRIAL, S.A. garantiza la conformidad de los aparatos con las especificaciones del contrato.

Esta garantía cubre la reparación del aparato y comprenderá los gastos necesarios realizados para subsanar la falta de conformidad de los bienes con el contrato. Dicha subsanación será garantizada durante un plazo de **24 meses** desde la fecha de compra conforme a la factura contra cualquier defecto de fabricación y funcionamiento durante el uso normal y doméstico de éste producto. Esta garantía ampara únicamente el aparato cuyo modelo esté anotado en este documento.

El coste del material (piezas y recambios) será garantizado durante un plazo de **36 meses** y por **10 años** la estanqueidad del cuerpo de aluminio desde la fecha de compra conforme a la factura.

Esta garantía **NO CUBRE** la instalación inadecuada, el mantenimiento, limpieza o conservación del aparato, así como tampoco las averías motivadas por fuerza mayor, agentes químicos o fenómenos atmosféricos, por uso indebido del aparato, por una instalación eléctrica del comprador defectuosa, transporte del aparato, ni por la manipulación del aparato por personal no autorizado por MARSAN INDUSTRIAL, S.A.

Esta garantía no tendrá ninguna validez si no está debidamente cumplimentada, fechada y sellada por el establecimiento autorizado del vendedor. El consumidor deberá disponer del presente certificado de garantía debidamente sellado por el establecimiento autorizado y acompañado de la factura original de compra.

Esta garantía no debe ser modificada, alterada ni extendida, y el Fabricante no autoriza a nadie a actuar en su nombre en la modificación, alteración o extensión de ésta. Esta garantía se aplica al Producto solamente.

Para la reparación del aparato, el consumidor deberá dirigirse al Servicio de Asistencia Técnica al teléfono

**902 365 785** (Horario: Lunes a Viernes de 9 a 13 h) o enviar un correo electrónico a [info@haverland.com](mailto:info@haverland.com) solicitando la información necesaria sobre el procedimiento a seguir.

Para la sustitución, cancelación o rebaja del precio, en su caso, el consumidor deberá dirigirse al establecimiento vendedor. Esta garantía no afecta a los derechos de que dispone el consumidor conforme a las previsiones dispuestas en la Ley 23/2003, de Garantía en la Venta de Bienes de Consumo.

**CERTIFICADO DE GARANTÍA HAVERLAND**

**FECHA DE COMPRA:** \_\_\_\_\_ **MODELO:** \_\_\_\_\_

Nombre del comprador:

Dirección:

Población:

Provincia:

Teléfono:

**Sello de establecimiento vendedor**

TELÉFONO:  
ASISTENCIA TÉCNICA HAVERLAND  
**902 365 785** (L-V: 9 - 13 h)  
E-MAIL:  
[info@haverland.com](mailto:info@haverland.com)

